

# QUICK START GUIDE

UK DE FR NL IT SW PL GR DK BUL CZ

## DECT PHONE SOLO 15



**AEG**  
perfekt in form und funktion

P1

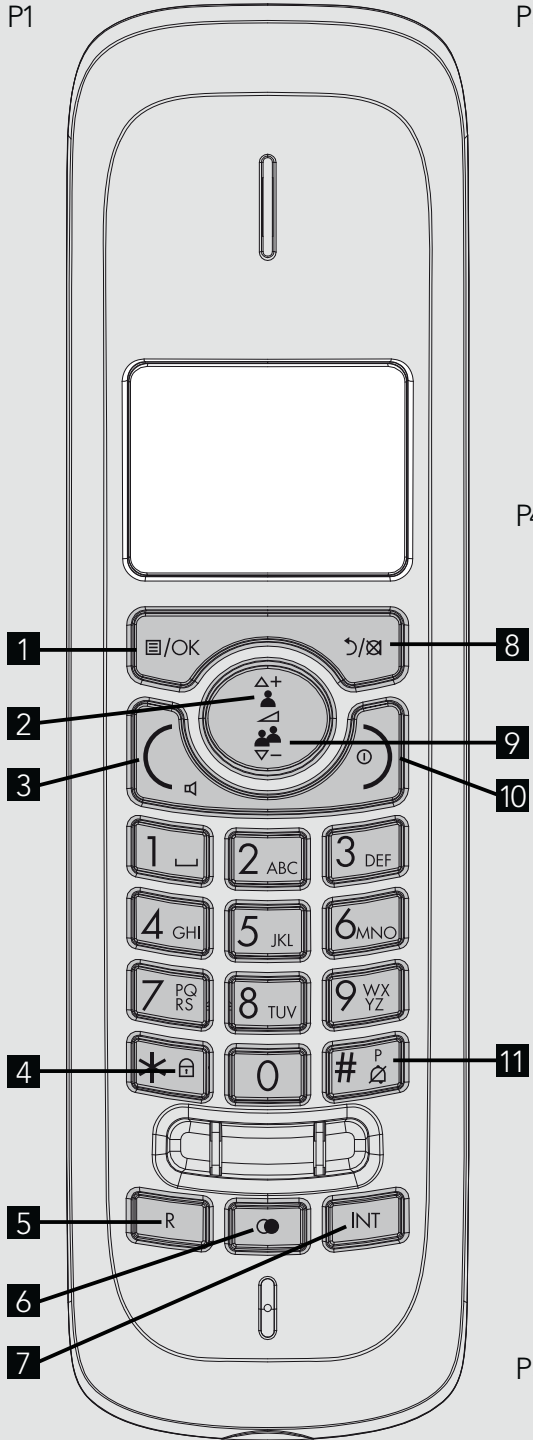

P3

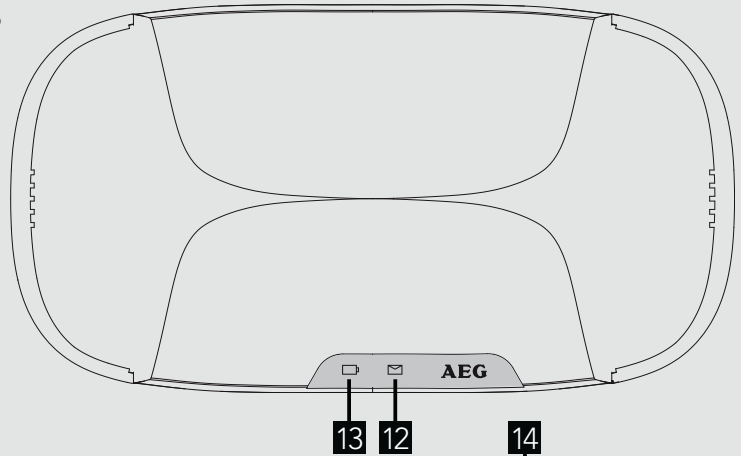

P4

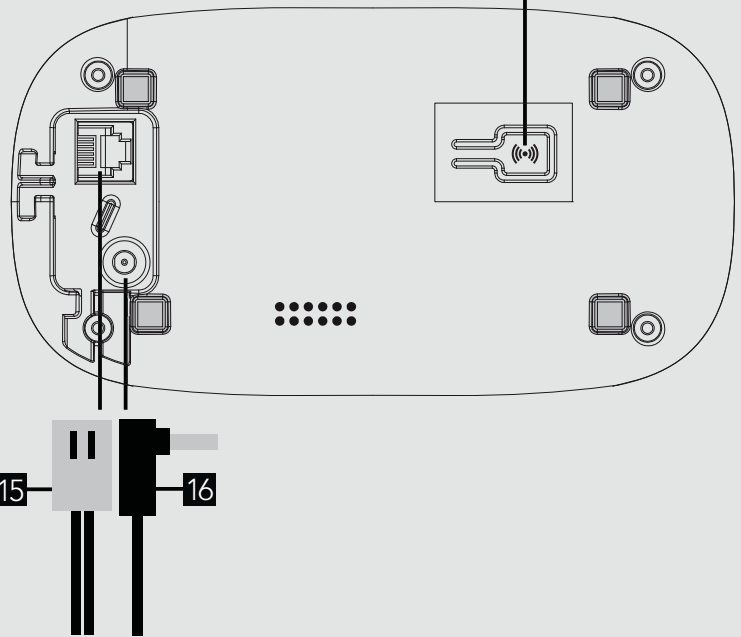

P2

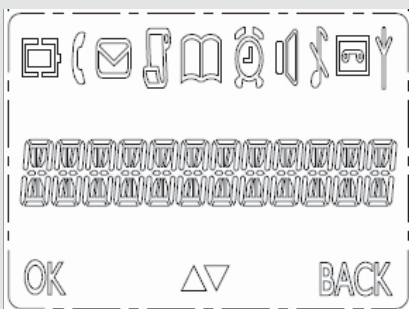

P5

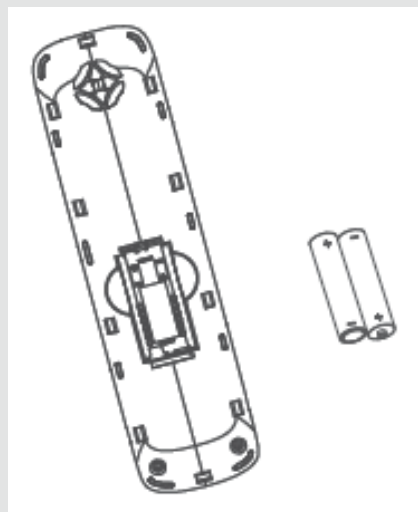

## 1 BECAUSE WE CARE

Thank you for purchasing this product. This product has been designed and assembled with utmost care for you and the environment. This is why we supply this product with a quick installation guide to reduce the number of paper (pages) and therefor save trees to be cut for making this paper. A full and detailed user guide with all the features described can be found on our website [www.aegtelephones.eu](http://www.aegtelephones.eu). Please download the full user guide in case you want to make use of all the advanced features of your product. To save the environment we ask you not to print this full user guide. Thank you for supporting us to protect our environment.

## 2 INTENDED USE

This telephone is intended to be connected to a public analogue telephone network or to an analogue extension of a compatible PBX system.

## 3 INSTALLING YOUR PHONE

### 3.1 Connecting the Base Station (See P4)

- Plug the mains power cable (16) and telephone line cord (15) into the base station.
- Plug the power adapter into a 100 - 240Vac, 50 - 60Hz mains power socket, and the telephone line cord into a telephone line socket.
- Always use the cables provided in the box.

#### **Warning:**

Use only the supplied adaptor. Using other power cables may damage the unit.

#### **Warning:**

Place the base unit within easy reach of the mains power socket. Never try to lengthen the mains power cable.

#### **Note:**

The base station must be plugged into the mains power at all times.

### 3.2 Installing and Charging the Rechargeable Batteries (See P5)

- Insert the 2 supplied batteries into the battery compartment, observing the correct polarity (see marking inside battery compartment).
- Align the back cover tabs with the notches located at the edges of the exposed back panel and press down to snap into place.
- Place the handset on the base and charge for 15 hours before using the handset for the first time.
  - > The handset will give a beep when it is properly placed on the base or charger.
  - > The battery charging indicator on the base or charger lights up in Red to indicate charging.

#### **Warning:**

Use only the supplied NiMH rechargeable batteries.

#### **Note:**

The handset may become warm when the batteries are being charged or during prolonged periods of use. This is normal and does not indicate a fault.

#### **CAUTION**

Risk of explosion if the battery is replaced by an incorrect type.









Dispose of used batteries according to the instructions.

### 3.3 Handset & Base Connection













- When purchased, all handsets are already registered to the base unit and should link to it when they are all powered up.
- To use your cordless handset and base unit together, you must be able to establish a radio link between them. The signal between the handset and the base unit is in accordance with the normal standards for a DECT phone: Maximum range up to 300 metres outdoors or 50 metres indoors. Be aware that:
  - > Large metal objects, such as refrigerators, mirrors or filing cabinets, between the handset and the base unit may block the radio signal.
  - > Solid structures, such as walls, may reduce the signal strength.
  - > Electrical equipment may cause interference and/or affect the range.
- Do not place the base unit close to another telephone, TV or audio equipment - it may cause interference.
- Putting the base unit as high as possible ensures the best signal.
- **Out of Range** warning. If you hear a warning tone during a call, and/or the sound in the earpiece becomes faint or distorted, you may be going out of range of the base unit. Move nearer to the base unit within 20 seconds; otherwise the line may be cut off.

## 4 GETTING TO KNOW YOUR PHONE

### 4.1 Handset Overview (See P1)



#	Icon	Meaning
1		In standby mode, press to enter the Main Menu list. Press to select an item, or to save an entry or setting.
2		In menu mode, press to scroll up. During a call or message playback, press to increase the volume. In standby mode, press to access the call log.
3		Press to make or answer a call. During a call or message playback, press to switch between speakerphone and earpiece.
4		Press and hold to switch the key lock on or off
5	R	During a call, press to send a Flash signal for network services.
6		In standby mode, press to access the redial list.
7	INT	In standby mode or during a call, press to initiate an intercom call or transfer a call.
8		Press to cancel an action. During pre-dialling, press to delete the last digit entered. During a call, press to mute the microphone, and press again to resume conversation.
9		In menu mode, press to scroll down. During a call, or message playback, press to decrease the volume. In standby mode, press to access the phonebook list.
10		During a call, press to hang up. During programming, press to cancel and exit without making changes. In standby mode, press and hold to power the handset on/off.
11		Press and hold to turn the handset ringer off. Press and hold to add a dialling pause when dialling or entering numbers into the phonebook.

## 4.2 Display Icons and Symbols (See P2)







Icon	Meaning
	Displays when the battery is almost empty
	Displays when the battery is fully charged. Blinks when the battery level is low.
	Displays when the line is in use. Blinks when there is an incoming call.
	Displays when you have new voicemail messages*.
	Displays when you have new missed calls, or the call log is being viewed.
	Displays when the phonebook is accessed.
	Displays when the alarm is set.
	Displays when handset ringer is turned off.
	Displays when the handset is registered and within range of the base station. Blinks when the handset is out of range or is searching for a base.
	Displays when the answering machine is on. Flashes slowly when there are new answering machine message(s).
	Displays when the handset is in speaker mode.
	Turns on when confirmation of selection or programming is available.
	Turns on during phonebook editing mode to delete the last digit. Turns on during menu mode when you can return to the previous state or previous step.

\*You must subscribe to Voicemail service or Caller ID from your network providers for this feature to work. You may need to pay a subscription fee.

## 4.3 Base Unit (See P3)

#	Icon	Meaning
12		Lights up in Green when the answering machine is on. Flashes if there are new messages and flashes rapidly if memory is full
13		Lights up in Red to indicate charging
14		Press to find/page all registered handsets. Press the button again, or any key on the handset to turn off the page signal. Press and hold to start registration process.

## 4.4 Menu Map and Menu Navigation

- From the home screen, press /OK to access **"PHONEBOOK"**, the first option in the Main Menu list.
- Press  or  to go to other options in the menu list.
- Press /OK to enter a sub-menu or function.
- Press /☒ to go back to the previous level.
- Press  to cancel the current operation and return to the home screen.

### Note:

If you do not press any key on the handset for 15 seconds, the display will automatically return to standby.

## 4.5 Text and Number Entry

The following table shows you where each letter and punctuation character can be found, by using repeated presses of the alphanumeric keypad. This will be helpful when storing a name in the phonebook or renaming your handset.

For example, to enter the name **Tom**:

<b>T</b>	Press <b>8</b> once
<b>O</b>	Press <b>6</b> three times
<b>M</b>	Press <b>6</b> once

In editing mode, a cursor is displayed to indicate the current text entry position. It is positioned at the right of the last character entered.

### Writing Tips:

Once a character is selected, the cursor will move to the next position after a short pause.

Press  $\rightarrow/\boxtimes$  to delete the last letter or number.

## 5 SET THE DISPLAY LANGUAGE

You can select different display languages.

- From the home screen, press  $\boxtimes$ /OK.
- Press  $\Delta/\nabla$  to "**PERSONAL SET**" and then press  $\boxtimes$ /OK to select.
- Press  $\Delta/\nabla$  to "**LANGUAGE**" and then press  $\boxtimes$ /OK to select.
- Press  $\Delta/\nabla$  to select your preferred language and then press  $\boxtimes$ /OK to confirm.
  - > A confirmation beep is played.
- Press  $\circlearrowleft$  to return to standby mode.

### Note:

Once the display language is set, the handset will switch to display in the selected language immediately.

## 6 USING YOUR PHONE

### 6.1 Make a Call

#### 6.1.1 Pre-dialling

- Enter the phone number (maximum 24 digits).
- If you make a mistake, press  $\rightarrow/\boxtimes$  to delete the last entered number.
- Press  $\text{C}_\text{a}$  to dial the phone number.

#### 6.1.2 Direct Dialling

- Press  $\text{C}_\text{a}$ .
- Dial the number (maximum 24 digits).

### Note:

If you make a mistake, you cannot correct it with the  $\rightarrow/\boxtimes$  key.

Press  $\circlearrowleft$  and then press  $\rightarrow/\boxtimes$  to return to the home screen.

#### 6.1.3 Call from the Redial List

- Press  $\bullet$  key in standby mode.
  - > The last number dialled is displayed.
- Press  $\Delta/\nabla$  to select the desired entry in the redial list and then press  $\text{C}_\text{a}$  to dial out the selected redial number.

### 6.1.4 Call from the Call Log

- Press **+ / 👤 / ▲** in standby mode.
- Press **▲ / ▼** to select the desired entry in the call log and then press **☎** to dial out the selected call log number.

#### Note:

You need to subscribe to Caller Line Identification service to be able to see the caller's number or name in the call log.

### 6.1.5 Call from the Phonebook

- Press **- / 👤 / ▼** key in standby mode.
- Press **▲ / ▼** to select the desired entry in the phonebook and then press **☎** to dial out the selected phonebook number.

## 6.2 Answer and End a Call

- When the phone rings, press **☎**.
- To end a conversation, press **☎**.

#### Warning:

When the handset is ringing, please do not hold it too close to your ear as the volume of the ringing tone may damage your hearing.

#### Note:

You can simply place the handset back on its base station or charger pod to end the call. Make sure that you have not deactivated the **Auto hang-up** feature.

## 6.3 Handset Speakerphone

During a call, you can press **☎** to alternate between hands-free speakerphone and handset earpiece.

## 6.4 Adjust Earpiece Volume

There are 3 levels of earpiece volume.

- During a call, press **▲ / ▼** to select from **"VOLUME 1"** to **"VOLUME 3"**.
  - > The current setting is shown.
  - > When you end the call, the setting will remain at the last selected level.

## 6.5 Adjust Speaker Volume

There are 5 levels of speaker volume.

- During a call, press **▲ / ▼** to select from **"VOLUME 1"** to **"VOLUME 5"**.
  - > The current setting is shown.
  - > When you end the call, the setting will remain at the last selected level.

## 6.6 Mute/Unmute the Microphone

When the microphone is muted, the handset displays **"MUTE ON"**, and your caller cannot hear you. During a call, press **🔇 / ☒** to turn on/off the microphone.

## 6.7 Paging

The paging feature enables you to locate a missing handset if the handset is in range and contains charged batteries.

- Press **📶** under the base unit.
  - > All the registered handsets that are in range will start to ring.

You can stop the paging by pressing any key on the handset or the **📶** under the base unit again.

## 6.8 Switching the Handset On/Off

- Press and hold  for more than 2 seconds to switch the handset on or off in standby mode.
  - >The display will show **"SEARCHING..."** until the handset finds the base.

**Note:** You can switch the handset off to save battery life, if the handset is not on the base or a charger pod and you do not want to use it for a while.

### IMPORTANT:

When the handset is OFF, it cannot be used for making calls including emergency calls. It will not ring when there is an incoming call. To answer a call, you will need to switch it back on and it may take some time for the handset to re-establish a radio link with the base unit.

## 6.9 To Lock/Unlock the Keypad

You can lock the keypad to avoid making calls or pressing the keys accidentally.

- In standby mode, press and hold / for 3 second to lock the keypad.
  - >The handset displays **"KEYS LOCKED"**.
- To turn the keypad lock off, press and hold / again.









### Note:

Incoming calls can still be answered even if the keypad is locked.

# 7 PHONEBOOK

Your phone can store up to 100 phonebook entries, which can be saved and viewed by any handset registered to the base, although only one handset can access it at a time. Each phonebook entry can have a maximum of 24 digits for the phone number and 12 characters for the name.









## 7.1 Store a Contact in the Phonebook

- From the home screen, press /OK.
- Press /OK again to select **"PHONEBOOK"**.
- Press /OK to select **"NEW ENTRY"**.
- Enter the name of the contact (maximum 12 characters) using the keypad.
- If you make a mistake, press /X to delete the last character entered.
- Press /OK to confirm the name entry.
- Enter the number of the contact (maximum 24 digits) using the keypad.
- If you make a mistake, press /X to delete the last number entered.
- Press /OK to confirm.
  - >A confirmation beep is played.
- Press  to return to standby mode.

### Note:

You cannot store a new phonebook entry when the memory is full. In this case, you have to delete existing entries to make space for new ones. When storing the number, enter the full number including the area code if you subscribe to caller display, otherwise it will not display the name when there is an incoming call.

## 7.2 Access the Phonebook

- From the home screen, press /OK.
- Press /OK again to select **"PHONEBOOK"**.
- Alternatively, you can press /▽ in standby mode to open the phonebook list.
- Press /▽ to **"LIST"** and then press /OK to select.
  - >The phonebook entries are listed in alphabetical order.
- Press /▽ to scroll through the stored entries.
- Press /OK to view the details of the selected entry.
- Press  to return to standby mode.



**Note:**

Instead of pressing  $\Delta/\nabla$  to browse the phonebook entries, you can press the numeric key corresponding to the first letter of the entry you wish to locate.

For example, pressing 2 will show the first entry starting with A. Pressing 2 again will show the first entry starting with B, and so on..., and then press  $\Delta/\nabla$ , if necessary, to find the entry you want.

## 8 CALLER DISPLAY (NETWORK DEPENDENT)

If you have subscribed to the Calling Line Identification (CLI) service with your network service provider, the phone number of your caller will appear on the handset display when there is an incoming call and then stored in your **Call Log**.

If the caller's number is stored in your phonebook along with the name, the name will appear on the handset display and then stored in the **Call Log**.

**Note:**

If the call is from someone whose number is unavailable, or if you have not subscribed to Caller Line Identification service, the handset will display **"UNAVAILABLE"** when you receive the call.

Information about incoming calls varies by country and network operators.

### 8.1 Call Log

The **"Call Log"** stores the last 10 external calls, whether or not you have answered the call.

Only the most recent call is saved if there are repeat calls from the same number.

When the **"Call Log"** is full, the next new call will replace the oldest entry.

#### 8.1.1 Access the Call Log

- From the home screen, press  $+/\text{person}/\Delta$ .
- Press  $\Delta/\nabla$  to browse through the call list.
  - > The calls are displayed in chronological order with the most recent call at the top of the list.

## 9 REDIAL LIST

The redial list stores the last 5 numbers dialed. A maximum of 24 digits can be displayed for each entry.

### 9.1 Access the Redial List

- From the home screen, press  $\text{power}$ .
- Press  $\Delta/\nabla$  to browse the redial list.
  - > The last dialed number will appear first in the redial list.

## 10 RESET THE UNIT

You can reset your phone to its default settings with this feature.

**Note:**

Upon reset, all your personal settings, call log and redial list entries will be deleted and the phone will return to its default settings. However, your phonebook will remain unchanged after reset. Also, if you have an answering machine model, any recorded messages will remain unchanged, while all other settings will be reset.

- From the home screen, press  $\text{menu}/\text{OK}$ .
- Press  $\Delta/\nabla$  to **"ADVANCED SET"** and then press  $\text{menu}/\text{OK}$  to select.
- Press  $\Delta/\nabla$  to select **"RESET"** and then press  $\text{menu}/\text{OK}$  to select.
- Press  $\text{menu}/\text{OK}$  again to confirm.
  - > A confirmation beep is played and the unit is reset to its default settings.

## 11 ANSWERING MACHINE

Your phone includes a telephone answering machine that records unanswered calls when it is on.

The answering machine can store up to 59 messages within the maximum recording time of approximately 30 minutes and each message can be up to 3 minutes long.





When the answering machine is on, calls are answered after the set **"RING DELAY"**.

If you have selected **"ANSW. & RECORD"** mode, the caller can leave you a message after hearing your announcement.

If you have selected **"ANSWER ONLY"** mode, the caller can only listen to your announcement but cannot leave you a message.

If the answering machine memory is full, **"MEMORY FULL!"** appears on the handset, and you will have to delete some messages before any new ones can be recorded.

### 11.1 Turning the Answering Machine On/Off

- From the home screen, press /OK.
- Press  $\Delta/\nabla$  to **"ANSW MACHINE"** and then press /OK to select.
- Press  $\Delta/\nabla$  to **"ANSW. ON/OFF"** and then press /OK to select.
- Press  $\Delta/\nabla$  to select **"ON"** or **"OFF"** and then press /OK to confirm.
  - > A confirmation beep is played.
- Press  to return to standby mode.

#### Note:





If the answering machine is off and the Master PIN is still set at its default 0000, the answering machine will not answer any incoming calls. However, if the Master PIN has been changed, it will answer incoming calls after 10 rings to allow remote access.

### 11.2 Answer Mode

The phone comes with two pre-recorded outgoing messages (OGM) for the respective answer modes: **"ANSWER ONLY"** and **"ANSW. & RECORD"**.





By default, the answer mode is **"ANSW. & RECORD"**, which allows a caller to leave a message on the answering machine after hearing the announcement. This can be changed to **"ANSWER ONLY"** mode, which does not allow callers to leave any messages on the answering machine after hearing the announcement.

#### 11.2.1 Set Answer Mode

- From the home screen, press /OK.
- Press  $\Delta/\nabla$  to **"ANSW MACHINE"** and then press /OK to select.
- Press  $\Delta/\nabla$  to **"ANSWER MODE"** and then press /OK to select.
- Press  $\Delta/\nabla$  to select **"ANSWER ONLY"** or **"ANSW. & RECORD"** and then press /OK to confirm.
  - > A confirmation beep is played.
- Press  to return to standby mode.

### 11.3 Message Playback

When there are new messages on the answering system, the tape icon flashes on the handset screen.

- From the home screen, press /OK.
- Press  $\Delta/\nabla$  to **"ANSW MACHINE"** and press /OK to select.
- Press /OK to select **"PLAY"**.
  - > Your messages will automatically playback through the handset's speakerphone.
  - > Press  to listen to your messages privately through the earpiece of your handset.
- During playback, press /OK to access the following options:

<b>REPEAT</b>	Repeat the currently playing message
<b>NEXT</b>	Play the next message
<b>PREVIOUS</b>	Play the previous message
<b>DELETE</b>	Delete the current message

- Press  to return to standby mode.

## 11.4 Delete All Messages

### Note:

Only old messages can be deleted. New messages must be played before they can be deleted.

- From the home screen, press **⏏**/OK.
- Press **△/▽** to **"ANSW MACHINE"** and then press **⏏**/OK to select.
- Press **△/▽** to select **"DELETE ALL"** and then press **⏏**/OK.
- Press **⏏**/OK again to confirm.
  - > A confirmation beep is played.
- Press **⏏** to return to standby mode.

## 11.5 Outgoing Message (OGM)

When the answering system answers a call, the pre-recorded outgoing message is played to the caller unless you have recorded your own outgoing message.

The phone comes with two pre-recorded outgoing messages (OGM) for the respective answer modes: **"ANSWER ONLY"** and **"ANSW. & RECORD"**.

By default, the answer mode is **"ANSW. & RECORD"**, which allows a caller to leave a message on the answering machine after hearing the announcement. This can be changed to **"ANSWER ONLY"** mode, which does not allow callers to leave any messages on the answering machine after hearing the announcement.

### 11.5.1 Record a Personalised Outgoing Message

You can choose to replace the default OGM with your own personalised messages.

- From the home screen, press **⏏**/OK.
- Press **△/▽** to **"ANSW MACHINE"** and then press **⏏**/OK to select.
- Press **△/▽** to **"RECORD OGM"** and then press **⏏**/OK to select.
- Press **△/▽** to select **"ANSWER ONLY"** or **"ANSW. & RECORD"** and then press **⏏**/OK to confirm.
- Press **△/▽** to **"RECORD OGM"** and press **⏏**/OK.
  - > A confirmation beep is played.
- Speak into the handset to start recording your new outgoing message and press **⏏**/OK key again to end the recording.
  - > A confirmation beep is played.
- Press **⏏** to return to standby mode.

### Note:

The maximum length of an outgoing message is 2 minutes.

## 12 CLEANING AND CARE

**Do not clean** any part of your phone with benzene, thinners or other solvent chemicals as this may cause permanent damage which is not covered by the Guarantee.

**When necessary, clean it with a damp cloth.**

Keep your phone system away from **hot, humid conditions or strong sunlight**, and **don't let it get wet.**

## 13 GUARANTEE AND SERVICE

The phone is guaranteed for 24 months from the date of purchase shown on your sales receipt. This guarantee does not cover any faults or defects caused by accidents, misuse, fair wear and tear, neglect, faults on the telephone line, lightning, tampering with the equipment, or any attempt at adjustment or repair other than through approved agents.

**Please keep your sales (till) receipt this is your proof for guarantee.**

### 13.1 While the unit is under Guarantee

- Disconnect the base unit from the telephone line and the mains electricity supply.
- Pack up all parts of your phone system, using the original package.
- Return the unit to the shop where you bought it, making sure you take your sales receipt.
- Remember to include the mains adapter.

### 13.2 After the Guarantee has expired

If the unit is no longer under Guarantee, contact us via [www.aegtelephones.eu](http://www.aegtelephones.eu)

This product works with rechargeable batteries only. If you put nonrechargeable batteries in the handset and place it on the base, the handset will be damaged and this is NOT covered under the warranty conditions.

## 14 IMPORTANT SAFETY INSTRUCTIONS

Please follow these safety instructions when using your telephone equipment to reduce risk of fire, electric shock and injury:

- Read and understand all the instructions.
- Follow all warnings and instructions marked on the product.
- Unplug this product from the wall outlet before cleaning. Do not use liquid cleaners or aerosol cleaners. Use a damp cloth for cleaning.
- Keep this product away from hot, humid conditions or strong sunlight, and don't let it get wet or use it near water (for example, near a bath tub, kitchen sink, and swimming pool).
- Do not overload wall outlets and extension cords as this can result in the risk of fire or electric shock.
- Unplug this product from the wall outlet under the following conditions:
  - > When the power supply cord or plug is damaged.
  - > If the product fails to operate normally despite following the operating instructions.
  - > If the product has been dropped and the cabinet has been damaged.
  - > If the product exhibits a distinct change in performance.
- NEVER use your phone outdoors during a thunderstorm. Unplug the base from the telephone line and the mains socket when there are storms in your area. Damage caused by lightning is not covered by the guarantee.
- Do not use the telephone to report a gas leak in the vicinity of the leak.
- Use only the supplied NiMH (Nickel Metal Hydride) batteries that came with your phone. There is a risk of explosion if you replace the battery with an incorrect battery type. The use of other battery types or non-rechargeable batteries/primary cells can be dangerous. They may cause interference and/or damage to the unit or surroundings. The manufacturer will not be held liable for damage arising from such non-compliance.
- Do not use third party charging pods. Damage may be caused to the batteries.
- Please ensure that the batteries are inserted in the correct polarity.
- Dispose of batteries safely. Do not burn, immerse them in water, disassemble, or puncture the batteries.

## 15 CE DECLARATION

This product is in compliance with the essential requirements and other relevant provisions of the directive 1999/5/EC.

The Declaration of conformity can be found on: [www.aegtelephones.eu](http://www.aegtelephones.eu)

## 16 DISPOSAL OF THE DEVICE (ENVIRONMENT)



At the end of the product lifecycle, you should not throw this product into the normal household garbage but bring the product to a collection point for the recycling of electrical and electronic equipments. The symbol on the product, user guide and/or box indicate this. Some of the product materials can be re-used if you bring them to a recycling point. By reusing some parts or raw materials from used products you make an important contribution to the protection of the environment. Please contact your local authorities in case you need more information on the collection points in your area.

**Batteries must be removed before disposing of the device. Dispose of the batteries in an environmental manner according to your country regulations.**

## 1 UNSER EINSATZ FÜR DIE UMWELT

Vielen Dank, dass Sie sich für dieses Produkt entschieden haben. Dieses Gerät wurde mit größter Sorgfalt entwickelt und zusammengebaut, um Ihnen ein exzellentes Produkt zu bieten und gleichzeitig die Umwelt zu schonen. Deshalb liegt diesem Produkt eine Kurzanleitung bei, um die Papiermenge zu reduzieren. So müssen weniger Bäume für die Herstellung von Papier abgeholzt werden. Die Bedienungsanleitung zum Produkt mit ausführlicher Beschreibung aller Funktionen finden Sie auf unserer Website unter [www.aegtelephones.eu](http://www.aegtelephones.eu). Laden Sie sich diese Bedienungsanleitung bei Bedarf herunter, z. B. wenn Sie die erweiterten Funktionen nutzen möchten. Um die Umwelt zu schonen, bitten wir Sie aber, die Bedienungsanleitung nicht auszudrucken. Vielen Dank, dass Sie uns beim Umweltschutz unterstützen.

## 2 VORGESEHENE VERWENDUNG

Dieses Telefon ist für den Anschluss an ein öffentliches analoges Telefonnetz oder an eine analoge Erweiterung einer kompatiblen PBX-Telefonanlage vorgesehen.

## 3 TELEFON IN BETRIEB NEHMEN

### 3.1 Anschließen der Basisstation (siehe P4)

- Schließen Sie das Netzkabel (**16**) und das Telefonanschlusskabel (**15**) an der Basisstation an.
- Stecken Sie anschließend das Netzteil an einer Steckdose (100 - 240 V AC, 50 - 60 Hz) ein und verbinden Sie das Telefonanschlusskabel mit einer Telefonbuchse.
- Verwenden Sie nur die im Lieferumfang enthaltenen Kabel.

#### **Warnung!**

Nur das beiliegende Netzteil verwenden. Die Verwendung anderer Netzkabel kann Beschädigungen des Geräts zur Folge haben.

#### **Warnung!**

Die Basisstation am besten direkt neben einer leicht zugänglichen Steckdose aufstellen. Das Netzkabel unter keinen Umständen verlängern.

#### **Hinweis:**

Die Basisstation muss immer am Netz angeschlossen bleiben.

### 3.2 Einsetzen und Aufladen der Akkus (siehe P5)

- Setzen Sie die zwei beiliegenden Akkus unter Beachtung der Polarität (siehe Markierungen im Fach) korrekt ein.
- Richten Sie die Nasen der Akkufachabdeckung an den Aufnahmen des Faches auf der Rückseite aus und lassen Sie die Abdeckung mit etwas Druck einrasten.
- Legen Sie den Telefonhörer dann auf die Basisstation und laden Sie die Akkus für 15 Stunden auf.
  - > Sie hören einen Signalton, wenn Sie den Telefonhörer richtig auf die Basis-/Ladestation gelegt haben.
  - > Die Akkuanzeige an der Basis-/Ladestation leuchtet während des Ladevorgangs rot auf.

#### **Warnung!**

Nur die im Lieferumfang enthaltenen Ni-Mh-Akkus verwenden.

#### **Hinweis:**

Der Telefonhörer kann sich während des Ladevorgangs oder bei längerer Nutzung erwärmen. Das ist normal und kein Defekt oder Produktfehler.

#### **ACHTUNG**

Bei Einsetzen falscher Akku- oder von Batterietypen besteht Explosionsgefahr. Akkus sind wie Batterien vorschriftsgemäß umweltfreundlich zu entsorgen.

### 3.3 Verbindung zwischen Hörer und Basis

- Die Telefonhörer sind im Lieferzustand bereits an der Basisstation angemeldet, sodass Sie das Telefon direkt verwenden können.
- Damit Sie den schnurlosen Hörer mit der Basis benutzen können, muss zwischen den Geräten eine Funkverbindung bestehen. Das Funksignal zwischen Hörer und Basis entspricht den einschlägigen DECT-Telefonstandards, d. h. die Funkreichweite beträgt bis zu 300 m im Außen- und 50 m im Innenbereich. Bitte beachten Sie:
  - > Große metallische Gegenstände wie z. B. Kühlschränke, Spiegel oder auch Schränke können das Funksignal zwischen Hörer und Basis blockieren.
  - > Die Signalstärke kann auch durch Wände negativ beeinflusst werden.
  - > Auch andere Elektro- und Elektronikgeräte können Störungen verursachen bzw. die Reichweite beeinträchtigen.
- Stellen Sie also sicher, dass sich die Basisstation nicht in direkter Nähe zu anderen Telefonen, Fernseher oder Audiogeräten befindet, da dies Störungen verursachen kann.
- Für eine möglichst gute Funkverbindung empfiehlt sich ein hoher Aufstellungsplatz der Basis.
- **Reichweiten-Warnung.** Wenn Sie während eines Gesprächs einen Warnton hören oder wenn Sie den Gesprächspartner nur noch schwach bzw. undeutlich hören, befinden Sie sich unter Umständen außer Funktionsreichweite. Bewegen Sie sich in einem solchen Fall innerhalb von 20 Sekunden auf die Basis zu. Anderenfalls wird die Verbindung evtl. getrennt.

## 4 DAS TELEFON – ERSTE SCHRITTE

### 4.1 Telefonhörer-Tasten (siehe P1)



Nr.	Taste	Funktion
1	 /OK	Im Stand-by-Modus: Hauptmenü aufrufen. In Menüs: Funktion/Option auswählen, bestätigen und speichern.
2	+/ 	In Menüs: Nach oben blättern. Während Gesprächen/Nachrichtenwiedergabe: Lautstärke erhöhen. Im Stand-by-Modus: Anrufliste öffnen.
3		Anruf tätigen/annehmen. Während Gesprächen/Nachrichtenwiedergabe: Zwischen „Hörer“- und Freisprechbetrieb umschalten.
4	*/ 	Für Tastensperre ein/aus Taste gedrückt halten.
5	R	Während Gesprächen: Flash-Signal für Netzdienste senden.
6		Im Stand-by-Modus: Wahlwiederholungsliste öffnen.
7	INT	Im Stand-by-Modus/Während Gesprächen: Intern anrufen bzw. verbinden.
8		Vorgang abbrechen. Während der Wahlvorbereitung: Letzte eingegebene Ziffer löschen. Während Gesprächen: Mikrofon stummschalten/Stummschaltung aufheben (Taste erneut drücken).
9	-/ 	In Menüs: Nach unten blättern. Während Gesprächen/Nachrichtenwiedergabe: Lautstärke verringern. Im Stand-by-Modus: Telefonbuch öffnen.
10		Während Gesprächen: Gespräch beenden. Bei Einstellungen: Abbrechen und beenden (ohne zu speichern). Im Stand-by-Modus: Telefonhörer ein-/ausschalten (Taste gedrückt halten).
11	#/ 	Rufton ausschalten (Taste gedrückt halten). Beim Wählen/Eingeben von Rufnummern im Telefonbuch: Taste zum Einfügen einer Wahlpause gedrückt halten.

## 4.2 Angezeigte Symbole (siehe P2)







Symbol	Bedeutung
	Zeigt an, dass die Akkus fast leer sind.
	Zeigt an, dass die Akkus voll geladen sind. Blinkt, wenn die Akkukapazität gering ist.
	Zeigt an, dass die Leitung belegt ist. Blinkt bei einem ankommenden Anruf.
	Zeigt an, dass neue Mailbox*-Nachrichten vorliegen.
	Zeigt an, dass neue entgangene Anrufe vorliegen oder die Anrufliste geöffnet ist.
	Zeigt an, dass das Telefonbuch geöffnet ist.
	Zeigt an, dass der Wecker gestellt ist.
	Zeigt an, dass der Rufton ausgeschaltet ist.
	Zeigt an, dass der Telefonhörer angemeldet und in Reichweite der Basis ist. Blinkt, wenn der Hörer außerhalb der Reichweite ist oder nach einer Basis sucht.
	Zeigt an, dass der Anrufbeantworter eingeschaltet ist. Blinkt langsam, wenn neue Nachrichten auf dem AB vorliegen.
	Zeigt den Freisprechbetrieb an.
	Zeigt eine erforderliche Bestätigung oder verfügbare Einstellung an.
	Ermöglicht bei der Eingabe im Telefonbuch das Löschen der letzten Eingabe. Erlaubt in Menüs, zur vorherigen Einstellung bzw. zum vorherigen Schritt zurückzugehen.

\*Für diese Funktion muss das Leistungsmerkmal Mailbox bzw. CLIP beim Netzanbieter beauftragt sein – ggf. kostenpflichtig.

## 4.3 Basisstation (siehe P3)

Nr.	Symbol/ Taste	Bedeutung/Funktion
12		Leuchtet grün, wenn der Anrufbeantworter eingeschaltet ist. Blinkt bei neuen Nachrichten bzw. blinkt schnell, wenn der Speicher voll ist.
13		Leuchtet während des Ladevorgangs rot.
14		Taste drücken, um alle angemeldeten Mobilteile zu finden („Paging“). Zum Beenden Taste erneut drücken oder eine beliebige Taste am Hörer drücken. Taste gedrückt halten, um die Anmeldung einzuleiten.

## 4.4 Bedienen des Telefons und Menü-Navigation

- Drücken Sie bei Anzeige des Startbildschirms die Taste /OK, um „TELEF.BUCH“ (PHONEBOOK) auszuwählen, den ersten Eintrag im Hauptmenü.
- Mit den Tasten  und  können Sie in Listen nach oben bzw. unten blättern.
- Verwenden Sie die Taste /OK, um Untermenüs aufzurufen bzw. um Funktionen/Optionen auszuwählen.
- Um abzubrechen und zurückzugehen, drücken Sie die Taste .
- Wenn Sie einen Vorgang abbrechen und zum Hauptmenü zurückkehren möchten, drücken Sie die Taste .



**Hinweis:**

Bei keiner Tastenbetätigung für 15 Sekunden wechselt der Telefonhörer automatisch wieder in den Stand-by-Betrieb.

**4.5 Text- und Zifferneingabe**

In der Tabelle unten finden Sie ein Beispiel zur Eingabe. Drücken Sie die jeweilige Taste ggf. mehrmals, um die gewünschte Eingabe von Buchstaben und Sonderzeichen vorzunehmen. Auf diese Weise können Sie nicht nur Namen von Kontakten im Telefonbuch eingeben, sondern auch Ihr Mobilteil umbenennen. So geben Sie zum Beispiel den Namen **Tom** ein:

<b>T</b>	Taste <b>8</b> einmal drücken
<b>O</b>	Taste <b>6</b> dreimal drücken
<b>M</b>	Taste <b>6</b> einmal drücken

Während der Eingabe zeigt eine Schreibmarke (Cursor) die aktuelle Position an. Zeichen werden links von der Schreibmarke eingefügt.

**Tipps zur Eingabe:**

Nach der Eingabe eines Zeichens bewegt sich der Cursor anschließend eine Stelle weiter. Die letzte Eingabe (Buchstabe oder Ziffer) lässt sich mit der Taste  $\rightarrow/\boxtimes$  löschen.

**5 DISPLAY-SPRACHE EINSTELLEN**

Sie können sich die Display-Texte in verschiedenen Sprachen anzeigen lassen.

- Drücken Sie bei Anzeige des Startbildschirms die Taste  $\boxtimes$ /OK.
- Wählen Sie mit den Tasten  $\Delta/\nabla$  „**PERS.EINST**“ (PERSONAL SET) aus und drücken Sie dann die Taste  $\boxtimes$ /OK.
- Wählen Sie anschließend mit den Tasten  $\Delta/\nabla$  „**SPRACHE**“ (LANGUAGE) aus. Erneut die Taste  $\boxtimes$ /OK drücken.
- Dann mit den Tasten  $\Delta/\nabla$  zur gewünschten Sprache blättern. Mit  $\boxtimes$ /OK auswählen und bestätigen.  
> Es ertönt ein Bestätigungston.
- Mit der Taste  $\rightarrow$  in den Stand-by-Modus zurückgehen.

**Hinweis:**

Wurde die Display-Sprache geändert, werden die Display-Texte sofort in der gewählten Sprache angezeigt.

**6 TELEFONIEREN & MEHR****6.1 Extern anrufen****6.1.1 Wahlvorbereitung**

- Geben Sie die Rufnummer ein (max. 24 Ziffern).
- Bei Eingabe einer falschen Ziffer lässt sich diese mit der Taste  $\rightarrow/\boxtimes$  löschen.
- Anschließend die Taste  $\text{C}_*$  drücken, um die Nummer zu wählen.

**6.1.2 Direktwahl**

- Drücken Sie zuerst die Taste  $\text{C}_*$ .
- Wählen Sie dann die Rufnummer (max. 24 Ziffern).

**Hinweis:**

Bei der Direktwahl kann der Vorgang nicht mit der Taste  $\rightarrow/\boxtimes$  abgebrochen werden. Drücken Sie dafür die zuerst die Taste  $\rightarrow$  und anschließend die Taste  $\rightarrow/\boxtimes$ , um zum Startbildschirm zurückzukehren.

### 6.1.3 Aus der Wahlwiederholungsliste anrufen

- Drücken Sie im Stand-by-Modus die Taste .  
> Die zuletzt gewählte Rufnummer ist ausgewählt.
- Blättern Sie ggf. mit den Tasten  $\Delta/\nabla$  zum gewünschten Eintrag und drücken Sie anschließend die Taste  $\text{C}_\text{a}$ , um die ausgewählte Rufnummer zu wählen.

### 6.1.4 Aus der Anrufliste anrufen

- Drücken Sie im Stand-by-Modus die Taste  $+/\text{P}/\Delta$ .
- Blättern Sie ggf. mit den Tasten  $\Delta/\nabla$  zum gewünschten Eintrag und drücken Sie anschließend die Taste  $\text{C}_\text{a}$ , um die ausgewählte Rufnummer zu wählen.

#### Hinweis:

Damit die Rufnummer oder der Name von Anrufern angezeigt werden kann, muss das Leistungsmerkmal CLIP beim Netzanbieter beauftragt sein.

### 6.1.5 Aus dem Telefonbuch anrufen

- Drücken Sie im Stand-by-Modus die Taste  $-/\text{P}/\nabla$ .
- Blättern Sie mit den Tasten  $\Delta/\nabla$  zum gewünschten Eintrag und drücken Sie anschließend die Taste  $\text{C}_\text{a}$ , um den ausgewählten Kontakt anzurufen.

## 6.2 Anruf annehmen und Gespräch beenden

- Drücken Sie die Taste  $\text{C}_\text{a}$ , wenn Ihr Telefon klingelt, um den Anruf anzunehmen.
- Um ein Gespräch zu beenden, drücken Sie die Taste  $\text{e}$ .

#### Warnung!

Wenn das Telefon klingelt, den Hörer nicht zu nah ans Ohr halten, da die Lautstärke des Klingeltons Ihr Gehör schädigen kann.

#### Hinweis:

Sie können Gespräche auch dadurch beenden, indem Sie den Hörer wieder auf die Basis-/Ladestation legen. Die Funktion zur automatischen Gesprächsbeendigung **AUT. AUFLEG.** (Auto hang-up) darf aber nicht deaktiviert sein.

## 6.3 Freisprechen ein-/ausschalten

Während eines Gesprächs können Sie mit der Taste  $\text{C}_\text{a}$  bequem zwischen „Hörer“- und Freisprechbetrieb umschalten.

## 6.4 Hörerlautstärke ändern

Es sind insgesamt 3 Einstellungen verfügbar.

- Drücken Sie während eines Gesprächs die Tasten  $\Delta/\nabla$ , um „**LAUTSTÄRKE 1**“ (VOLUME 1) bis „**LAUTSTÄRKE 3**“ (VOLUME 3) auszuwählen.  
> Die aktuelle Einstellung wird angezeigt.  
> Die Einstellung wird übernommen.

## 6.5 Freisprechlautstärke ändern

Es sind insgesamt 5 Einstellungen verfügbar.

- Drücken Sie während eines Gesprächs die Tasten  $\Delta/\nabla$ , um die gewünschte Einstellung „**LAUTSTÄRKE 1**“ (VOLUME 1) bis „**LAUTSTÄRKE 5**“ (VOLUME 5) auszuwählen.  
> Die aktuelle Einstellung wird angezeigt.  
> Die Einstellung wird übernommen.

## 6.6 Mikrofon stummschalten/Stummschaltung aufheben

Wenn Sie den Hörer stummschalten „**STUMM EIN**“ (MUTE ON), kann der Gesprächspartner am Telefon nicht mithören.

Drücken Sie während eines Gesprächs die Taste  $\text{M}/\text{X}$ , um das Mikrofon stummzuschalten bzw. um die Stummschaltung aufzuheben.

## 6.7 Mobilteile finden („Paging“)

Wenn Sie Ihr Mobilteil verlegt haben, können Sie es mithilfe der Basis suchen, vorausgesetzt, es befindet sich in Reichweite und verfügt über ausreichend Akkukapazität.

- Drücken Sie die Taste  an der Basisstation.

> Alle an der Basis angemeldeten Mobilteile in Funktionsreichweite klingeln gleichzeitig.

Um die Suche zu beenden, eine beliebige Mobilteiltaste oder erneut die Paging-Taste  an der Basis drücken.

## 6.8 Telefonhörer ein-/ausschalten

- Halten Sie die Taste  im Stand-by-Modus für mehr als 2 Sekunden gedrückt, um den Hörer ein- bzw. auszuschalten.

> „**SUCHE...**“ (SEARCHING...) wird im Display angezeigt, bis der Hörer die Basis gefunden hat.

### Hinweis:

Sie können den Hörer ausschalten und so den Akku schonen, wenn sich der Hörer nicht auf der Basis-/Ladestation befindet oder wenn Sie das Gerät für längere Zeit nicht verwenden.

### WICHTIG:

Wenn das Mobilteil AUS ist, kann mit dem Telefon kein Anruf getätigt werden, also auch kein Notruf abgesetzt werden. Zudem klingelt es bei einem eingehenden Anruf nicht. Um einen ankommenden Anruf annehmen zu können, muss das Mobilteil erst wieder eingeschaltet werden. Bitte beachten Sie, dass es dann einige Zeit dauern kann, bis die Funkverbindung zur Basis wiederhergestellt ist.

## 6.9 Tastensperre ein-/ausschalten

Sie können die Tasten des Hörers sperren, sodass unbeabsichtigte Tastenbetätigungen dann ohne Auswirkung bleiben.

- Um die Tasten zu sperren, halten Sie im Stand-by-Modus die Taste  3 Sekunden gedrückt.

> „**TASTENSPERRE**“ (KEYS LOCKED) wird im Display angezeigt.

- Zum Ausschalten die Taste  erneut lang drücken.









### Hinweis:

Ankommende Anrufe können aber auch bei aktivierter Tastensperre angenommen werden.

# 7 TELEFONBUCH

Im Telefonbuch können Sie zu bis 100 Rufnummern speichern, auf die Sie mit jedem, an der Basisstation angemeldeten Mobilteil zugreifen können (allerdings nur mit jeweils einem Mobilteil). Für eine Nummer können Sie bis zu 24 Ziffern und für den Namen von Kontakten bis zu 12 Zeichen eingeben.









## 7.1 Rufnummer im Telefonbuch speichern

- Drücken Sie bei Anzeige des Startbildschirms die Taste /OK.
- Taste /OK erneut drücken, um „**TELEF.BUCH**“ (PHONEBOOK) auszuwählen.
- Im Telefonbuch-Menü nochmals die Taste /OK drücken, um „**NEUER EINTR.**“ (NEW ENTRY) auszuwählen.
- Geben Sie dann den Namen (max. 12 Zeichen) ein.
- Bei Eingabe eines falschen Buchstabens lässt sich dieser mit der Taste /☒ löschen.
- Mit der Taste /OK bestätigen.
- Geben Sie anschließend die Rufnummer (max. 24 Ziffern) ein.
- Bei Eingabe einer falschen Ziffer lässt sich diese mit der Taste /☒ löschen.
- Mit der Taste /OK bestätigen.
- > Es ertönt ein Bestätigungston.
- Mit der Taste  in den Stand-by-Modus zurückgehen.

### Hinweis:

Ist kein Speicherplatz mehr verfügbar, können keine weiteren Kontakte im Telefonbuch gespeichert werden. Löschen Sie in diesem Fall gespeicherte Kontakte, um Platz für neue freizugeben. Achten Sie beim Speichern darauf, dass Sie die vollständige Rufnummer (samt Vorwahl) eingegeben haben. Anderenfalls wird der Name des Anrufers bei einem ankommenden Anruf nicht angezeigt.

## 7.2 Telefonbuch öffnen

- Drücken Sie bei Anzeige des Startbildschirms die Taste /OK.
- Taste /OK erneut drücken, um „**TELEF.BUCH**“ (PHONEBOOK) auszuwählen.
- Das Telefonbuch kann im Stand-by-Modus auch direkt mit der Taste /▽ geöffnet werden.
- Wählen Sie anschließend mit den Tasten /▽ „**EINTRÄGE**“ (LIST) aus. Erneut die Taste /OK drücken.  
>Die Einträge im Telefonbuch sind alphabetisch sortiert.
- Mit den Tasten /▽ können Sie bei Anzeige der Einträge durch die Liste blättern.
- Drücken Sie bei Auswahl eines Kontakts die Taste /OK, werden die Details zu diesem Eintrag angezeigt.
- Mit der Taste  gehen Sie in den Stand-by-Modus zurück.

### Hinweis:

Statt mit den Tasten /▽ durch die Einträge zu blättern, können Sie auch einfach die Taste drücken, die dem ersten Buchstaben des gesuchten Kontakts entspricht.

Beispiel: Durch Drücken der Taste 2 wird der erste Eintrag, der mit A beginnt, angezeigt. Drücken Sie die Taste 2 erneut, wird der erste Eintrag unter B angezeigt usw. Anschließend mit den Tasten /▽ wie gewohnt blättern.

## 8 RUFNUMMERNANZEIGE (NETZABHÄNGIG)

Haben Sie das Leistungsmerkmal CLIP bei Ihrem Netzanbieter beauftragt, wird die Rufnummer des Anrufers bei einem Anruf im Display angezeigt und in der **Anrufliste** (Call Log) gespeichert.

Haben Sie zu einer Rufnummer in Ihrem Telefonbuch einen Eintrag gespeichert, wird anstelle der Rufnummer der Telefonbucheintrag angezeigt (und so in der **Anrufliste** (Call Log) gespeichert).

### Hinweis:

Wird keine Rufnummer übertragen bzw. haben Sie das Leistungsmerkmal CLIP zur Anzeige der Rufnummer des Anrufers nicht beauftragt, wird bei ankommenden Anrufen „**NICHT VERF.**“ (UNAVAILABLE) im Display angezeigt.

Die angezeigten Informationen bei ankommenden Anrufen sind landes- und netzanbieterabhängig.



### 8.1 Anrufliste

In der **Anrufliste** (Call Log) werden die Rufnummern der letzten 10 Anrufe gespeichert.

Dabei werden mehrere Anrufe von derselben Nummer einmal, d. h. nur der letzte Anruf wird in die Liste aufgenommen.

Ist die **Anrufliste** (Call Log) voll, und kommen neue Einträge hinzu, wird der älteste Eintrag gelöscht.



#### 8.1.1 Anrufliste öffnen

- Drücken Sie bei Anzeige des Startbildschirms die Taste /△.
- Mit den Tasten /▽ können Sie in der Liste nach oben bzw. unten blättern.  
>Die Anrufe werden in chronologischer Reihenfolge angezeigt, d. h. der letzte Anruf ist der erste Eintrag in der Liste.

## 9 WAHLWIEDERHOLUNGSLISTE

In der Wahlwiederholungsliste stehen die 5 zuletzt gewählten Rufnummern. Dabei können zu jedem Eintrag max. 24 Ziffern angezeigt werden.

### 9.1 Wahlwiederholungsliste öffnen





- Drücken Sie bei Anzeige des Startbildschirms die Taste .
- Mit den Tasten /▽ können Sie in der Liste nach oben bzw. unten blättern.  
>Die Einträge sind chronologisch sortiert, d. h. die zuletzt gewählte Rufnummer ist der erste Eintrag in der Liste.

## 10 TELEFON ZURÜCKSETZEN

Mit dieser Funktion können Sie individuelle Einstellungen und Änderungen auf Werkseinstellung zurücksetzen.

### Hinweis:

Durch das Zurücksetzen des Telefons werden alle persönlichen Einstellungen sowie die Einträge der Anruf- und Wahlwiederholungsliste gelöscht. Die Einträge des Telefonbuchs bleiben aber erhalten. Bei einem Modell mit einem Anrufbeantworter bleiben die aufgenommenen Nachrichten erhalten, alle anderen Einstellungen werden zurückgesetzt.

- Drücken Sie bei Anzeige des Startbildschirms die Taste /OK.
- Wählen Sie mit den Tasten  $\Delta/\nabla$  „**ERW. EINST**“ (ADVANCED SET) aus und drücken Sie dann die Taste /OK.
- Wählen Sie anschließend mit den Tasten  $\Delta/\nabla$  „**ZURÜCKSETZEN**“ (RESET) aus. Erneut die Taste /OK drücken.
- Drücken Sie nochmals die Taste /OK, um das Zurücksetzen zu bestätigen.  
> Sie hören einen Bestätigungston, und das Telefon wurde zurückgesetzt.

## 11 ANRUFBEANTWORTER

Das Telefon verfügt über einen Anrufbeantworter (AB), auf dem Ihnen Anrufer Nachrichten hinterlassen können (wenn er eingeschaltet ist).

Der AB hat einen Speicher von ca. 30 Minuten Aufzeichnungszeit, kann maximal 59 Nachrichten (mit je bis zu 3 Minuten Länge) aufzeichnen.





Ist der Anrufbeantworter eingeschaltet, nimmt er ankommende Anrufe nach der eingestellten „**KLINGELZAHL**“ (RING DELAY) an.

Haben Sie die Option „**ANTW+AUFNEH.**“ (ANSW.&RECORD) eingestellt, können Anrufer nach der Hinweisansage Nachrichten auf dem AB hinterlassen.

Haben Sie die Option „**NUR ANTW.**“ (ANSWER ONLY) eingestellt, hören Anrufer zwar die Hinweisansage, können aber keine Nachrichten hinterlassen.

Ist der Speicher voll, wird „**SPEICH. VOLL**“ (MEMORY FULL!) im Display des Telefonhörers angezeigt. Löschen Sie in dem Fall einige oder alle alten Nachrichten auf dem AB, damit neue Nachrichten aufgezeichnet werden können.

### 11.1 Anrufbeantworter ein-/ausschalten

- Drücken Sie bei Anzeige des Startbildschirms die Taste /OK.
- Wählen Sie anschließend mit den Tasten  $\Delta/\nabla$  „**ANRUFBEAN.**“ (ANSW MACHINE) aus. Erneut die Taste /OK drücken.
- Wählen Sie nun mit den Tasten  $\Delta/\nabla$  „**AB EIN/AUS**“ (ANSW. ON/OFF) aus. Erneut die Taste /OK drücken.
- Dann mit den Tasten  $\Delta/\nabla$  die Option „**EIN**“ (ON) oder „**AUS**“ (OFF) auswählen und abschließend mit der Taste /OK bestätigen.  
> Es ertönt ein Bestätigungston.
- Mit der Taste  in den Stand-by-Modus zurückgehen.

### Hinweis:





Ist der AB ausgeschaltet und als System-PIN noch 0000 eingestellt, nimmt der Anrufbeantworter keine ankommenden Anrufe an. Wurde die System-PIN aber geändert, nimmt der AB ankommende Anrufe nach 10 Klingelzeichen an (was die Fernabfrage ermöglicht).

### 11.2 Ansagemodus

In dem Telefon sind zwei Standardansagen gespeichert – für die beiden Modi „**NUR ANTW.**“ (ANSWER ONLY) und „**ANTW +AUFNEH.**“ (ANSW.&RECORD).





Standardmäßig ist der Modus „**ANTW+AUFNEH.**“ (ANSW.&RECORD) eingestellt, sodass Ihnen Anrufer nach der Hinweisansage also Nachrichten auf dem AB hinterlassen können. Sie können allerdings auch den Modus „**NUR ANTW.**“ (ANSWER ONLY) einstellen. In dem Fall hören Anrufer zwar die Hinweisansage, können aber keine Nachrichten hinterlassen.

### 11.2.1 Ansagemodus einstellen

- Drücken Sie bei Anzeige des Startbildschirms die Taste /OK.
- Wählen Sie anschließend mit den Tasten  $\Delta/\nabla$  „**ANRUFBEAN.**“ (ANSW MACHINE) aus. Erneut die Taste /OK drücken.
- Wählen Sie nun mit den Tasten  $\Delta/\nabla$  „**ANTW.-MODUS**“ (ANSWER MODE) aus und drücken Sie nochmals die Taste /OK.
- Dann mit den Tasten  $\Delta/\nabla$  den gewünschten Modus – „**NUR ANTW.**“ (ANSWER ONLY) oder „**ANTW+AUFNEH.**“ (ANSW.&RECORD) – auswählen und abschließend mit der Taste /OK bestätigen.  
> Es ertönt ein Bestätigungston.
- Mit der Taste  in den Stand-by-Modus zurückgehen.

### 11.3 Nachrichten anhören

Neue, noch nicht angehörte Nachrichten auf dem AB werden durch Blinken des Tonband-Symbols im Display signalisiert.

- Drücken Sie bei Anzeige des Startbildschirms die Taste /OK.
- Wählen Sie anschließend mit den Tasten  $\Delta/\nabla$  „**ANRUFBEAN.**“ (ANSW MACHINE) aus. Erneut die Taste /OK drücken.
- Mit der Taste /OK dann „**ABSPIELEN**“ (PLAY) auswählen.  
> Der Lautsprecher schaltet sich automatisch ein, und die Wiedergabe startet.  
> Für die Wiedergabe der Nachrichten über den Hörer die Taste  drücken.
- Mit der Taste /OK haben Sie während der Wiedergabe Zugriff auf folgende Funktionen:





<b>WIEDERHOLEN</b> (REPEAT)	Aktuelle Nachricht nochmals abspielen
<b>WEITER</b> (NEXT)	Nächste Nachricht abspielen
<b>ZURÜCK</b> (PREVIOUS)	Vorherige Nachricht abspielen
<b>LÖSCHEN</b> (DELETE)	Aktuelle Nachricht löschen

- Mit der Taste  gehen Sie in den Stand-by-Modus zurück.

### 11.4 Alle Nachrichten löschen

#### Hinweis:

Es können nur „alte“ Nachrichten gelöscht werden, d. h. Nachrichten müssen erst angehört werden, damit sie gelöscht werden können.

- Drücken Sie bei Anzeige des Startbildschirms die Taste /OK.
- Wählen Sie anschließend mit den Tasten  $\Delta/\nabla$  „**ANRUFBEAN.**“ (ANSW MACHINE) aus. Erneut die Taste /OK drücken.
- Dann mit den Tasten  $\Delta/\nabla$  „**ALLE LÖSCHEN**“ (DELETE ALL) auswählen und die Taste /OK drücken.
- Löschvorgang mit der Taste /OK nochmals bestätigen.  
> Es ertönt ein Bestätigungston.
- Mit der Taste  in den Stand-by-Modus zurückgehen.

### 11.5 Ansagen







Wenn der Anrufbeantworter einen Anruf annimmt, wird die Standardansage abgespielt, wenn Sie keine persönliche Ansage aufgenommen und eingestellt haben.

In dem Telefon sind zwei Standardansagen gespeichert – für die beiden Modi „**NUR ANTW.**“ (ANSWER ONLY) und „**ANTW +AUFNEH.**“ (ANSW.&RECORD).

Standardmäßig ist der Modus „**ANTW+AUFNEH.**“ (ANSW.&RECORD) eingestellt, sodass Ihnen Anrufer nach der Hinweisansage also Nachrichten auf dem AB hinterlassen können. Sie können allerdings auch den Modus „**NUR ANTW.**“ (ANSWER ONLY) einstellen. In dem Fall hören Anrufer zwar die Hinweisansage, können aber keine Nachrichten hinterlassen.

### 11.5.1 Persönliche Ansage aufnehmen

Sie können die Standardansage mit einer persönlichen Ansage wie folgt ersetzen:

- Drücken Sie bei Anzeige des Startbildschirms die Taste /OK.
- Wählen Sie anschließend mit den Tasten  $\Delta/\nabla$  „**ANRUFBEAN.**“ (ANSW MACHINE) aus. Erneut die Taste /OK drücken.
- Dann mit den Tasten  $\Delta/\nabla$  „**ANSAGE AUFN.**“ (RECORD OGM) auswählen und die Taste /OK drücken.
- Wählen Sie nun mit den Tasten  $\Delta/\nabla$  den Modus – „**NUR ANTW.**“ (ANSWER ONLY) oder „**ANTW+AUFNEH.**“ (ANSW.&RECORD) – aus und drücken Sie erneut die Taste /OK.
- Dann mit den Tasten  $\Delta/\nabla$  „**ANSAGE AUFN.**“ (RECORD OGM) auswählen. Taste /OK drücken.  
> Es ertönt ein Bestätigungston.
- Sprechen Sie jetzt Ihre Ansage in den Telefonhörer und beenden Sie die Aufnahme mit der Taste /OK.  
> Es ertönt ein Bestätigungston.
- Mit der Taste  in den Stand-by-Modus zurückgehen.

#### Hinweis:

Die maximale Aufnahmedauer beträgt 2 Minuten.

## 12 REINIGUNG UND PFLEGE

Reinigen Sie **keine** Teile Ihres Telefons mit Benzin, Verdünnungsmitteln oder Chemikalien auf Lösungsmittelbasis, da dies zu bleibenden Schäden führen kann, die nicht von der Garantie abgedeckt werden.

**Reinigen Sie das Gerät falls notwendig mit einem feuchten Tuch.**

Halten Sie Ihr Telefon fern von **Hitze, Feuchtigkeit oder starker Sonneneinstrahlung** und **vermeiden Sie, dass es nass wird.**

## 13 GARANTIE UND WARTUNG

Für das Telefon gilt ab dem Kaufdatum, das auf Ihrem Kassenbon angegeben ist, eine Garantie von 24 Monaten. Diese Garantie deckt keine Fehler oder Defekte ab, die durch Unfälle, Missbrauch, normalen Verschleiß, Nachlässigkeit, Fehler in der Telefonleitung, Blitzeinschlag, Manipulation des Geräts oder jeglichen Versuch durch nicht autorisierte Servicevertreter, das Gerät zu verändern oder zu reparieren, entstanden sind.

**Bitte bewahren Sie Ihren Kaufbeleg (Kassenbon) auf; dieser gilt als Garantiebeweis.**

### 13.1 Während der Garantielaufzeit

- Trennen Sie die Basisstation von der Telefonleitung und der Stromversorgung.
- Verpacken Sie alle Teile des Telefons in der Originalverpackung.
- Bringen Sie das Gerät zu dem Händler, bei dem Sie es gekauft haben. Vergessen Sie nicht, Ihren Kaufbeleg mitzunehmen.
- Denken Sie daran, das Netzteil ebenfalls einzupacken.

### 13.2 Nach Ablauf der Garantielaufzeit

Wenn für das Gerät keine Garantie mehr besteht, kontaktieren Sie uns bitte über [www.aegtelephones.eu](http://www.aegtelephones.eu).

Nur aufladbare Batterien (Akkus) in das Produkt einsetzen! Wenn Sie normale Batterien in den Telefonhörer einsetzen und ihn zum Laden auf die Basis legen, wird der Hörer beschädigt, was NICHT von der Garantie abgedeckt ist.



## 14 WICHTIGE SICHERHEITSHINWEISE

Bitte beachten und befolgen Sie diese Hinweise, um die Gefahr eines Feuers, elektrischen Schlags sowie von Personenschäden so gering wie möglich zu halten:

- Bitte ALLE Hinweise sorgfältig durchlesen.
- Alle Warnhinweise (auch auf dem Produkt) beachten und Anweisungen befolgen.
- Zum Reinigen das Produkt immer erst von der Stromversorgung trennen. Keine flüssigen oder Reiniger in Sprühdosen verwenden. Ein angefeuchtetes Tuch zum Reinigen verwenden.
- Produkt von Hitze, Feuchtigkeit und starker Sonneneinstrahlung fernhalten und darauf achten, dass es nicht nass wird. Nicht in der Nähe von z. B. einer Badewanne, Spüle oder eines Swimmingpools verwenden.
- Um einen Brand oder Stromschläge zu vermeiden, Wandsteckdosen und Verlängerungskabel nicht überlasten.
- Das Produkt in folgenden Fällen von der Stromversorgung trennen:
  - > Netzkabel und/oder -stecker sind beschädigt.
  - > Das Produkt funktioniert bei sachgemäßem Gebrauch nicht einwandfrei.
  - > Das Produkt ist heruntergefallen, und das Gehäuse ist beschädigt.
  - > Deutliche Leistungsveränderungen sind feststellbar.
- Das Telefon NIEMALS während eines Gewitters im Freien verwenden. Basisstation bei heftigen lokalen Gewittern von der Telefonleitung und vom Netz trennen. Durch Blitzeinschlag verursachte Schäden sind nicht von der Garantie abgedeckt.
- Dieses Telefon nicht benutzen, um einen Gasaustritt zu melden, v. a. nicht in der Nähe der undichten Stelle.
- Nur die im Lieferumfang enthaltenen Nickel-Metallhydrid (Ni-Mh)-Akkus verwenden. Bei Einsetzen falscher Akku- oder von Batterietypen besteht Explosionsgefahr. Die Verwendung anderer Akkutypen oder nicht aufladbarer Einwegbatterien ist gefährlich. Dies kann nicht nur Störungen, sondern auch Beschädigungen des Geräts oder Sachschäden verursachen. Der Hersteller haftet nicht für Schäden, die durch Nichtbeachtung dieser Hinweise entstehen.
- Keine Ladestationen anderer Hersteller verwenden. Anderenfalls können die Akkus beschädigt werden.
- Sicherstellen, dass die Akkus richtig im Fach eingesetzt sind.
- Akkus wie Batterien vorschriftsgemäß umweltfreundlich entsorgen. Akkus nicht ins Feuer oder Wasser werfen, auseinandernehmen oder durchstechen.

## 15 CE-KONFORMITÄTSERKLÄRUNG

Dieses Produkt entspricht den maßgeblichen Anforderungen und anderen relevanten Bestimmungen der Richtlinie 1999/5/EG.

Die Konformitätserklärung finden Sie auf: [www.aegtelephones.eu](http://www.aegtelephones.eu)

## 16 ENTSORGUNG DES GERÄTS (UMWELTSCHUTZ)

Am Ende des Produktlebenszyklus sollten Sie dieses Gerät nicht über den normalen Hausmüll entsorgen, sondern es zu einer Sammelstelle für das Recycling von elektrischen und elektronischen Geräten bringen. Das Symbol auf dem Produkt, auf der Bedienungsanleitung und/oder der Verpackung weist darauf hin. Einige der Materialien können wiederverwendet werden, wenn sie an einer Recyclingstelle abgegeben werden. Mit der Verwertung einiger Teile oder Rohstoffe aus gebrauchten Produkten leisten Sie einen wichtigen Beitrag zum Umweltschutz. Bitte setzen Sie sich mit Ihren örtlichen Behörden in Verbindung, falls Sie mehr Informationen zu den Sammelstellen in Ihrer Gegend benötigen.

**Die Akkus müssen entfernt werden, bevor das Gerät entsorgt wird. Die Akkus sind umweltschonend und gemäß den nationalen Bestimmungen an Ihrem Wohnort zu entsorgen.**



## 1 NOTRE ENGAGEMENT

Nous vous remercions d'avoir acheté cet appareil. Nous l'avons conçu et assemblé avec le plus grand soin, afin de garantir votre sécurité et de protéger l'environnement. C'est pourquoi il est livré avec un guide de démarrage rapide comportant peu de pages, dans le but de sauvegarder les arbres qui seraient abattus pour fabriquer le papier. Vous trouverez un mode d'emploi complet et détaillé contenant les descriptions de toutes les fonctionnalités sur notre site Internet [www.aegtelephones.eu](http://www.aegtelephones.eu). Veuillez télécharger ce mode d'emploi si vous souhaitez utiliser toutes les fonctionnalités avancées de votre appareil. Pour protéger l'environnement, nous vous demandons de ne pas imprimer ce mode d'emploi. Merci de nous aider à protéger l'environnement.

## 2 USAGE PRÉVU

Ce téléphone est destiné à être raccordé à un réseau téléphonique analogique public ou à l'extension analogique d'un standard téléphonique compatible.

## 3 INSTALLATION DE VOTRE TÉLÉPHONE

### 3.1 Connexion de la base (Voir P4)

- Branchez le câble d'alimentation (16) et le cordon téléphonique (15) à la base.
- Branchez l'adaptateur secteur à une prise de courant 110 - 240 V CA, 50 - 60 Hz et le cordon téléphonique à une prise téléphonique murale.
- Utilisez uniquement les câbles fournis.

#### **Avertissement :**

Utilisez uniquement l'adaptateur secteur fourni. L'utilisation d'autres câbles d'alimentation pourrait endommager l'appareil.

#### **Avertissement :**

Placez la base à proximité de la prise de courant. N'essayez jamais de rallonger le câble d'alimentation.

#### **Remarque :**

La base doit rester branchée au secteur en permanence.

### 3.2 Mise en place et charge des piles rechargeables (Voir P5)

- Insérez les 2 piles fournies dans leur compartiment en respectant les polarités (voir les signes à l'intérieur du logement des piles).
- Alignez les languettes du capot arrière avec les encoches situées sur les bords de la face arrière et appuyez sur le capot pour le verrouiller en place.
- Posez le combiné sur la base et laissez-le en charge pendant 15 heures avant la première utilisation.
  - > Vous entendez un bip lorsque le combiné est correctement posé sur la base ou sur le chargeur.
  - > Le voyant rouge de charge de la base ou du chargeur s'allume pour indiquer que la charge est en cours.

#### **Avertissement :**

Utilisez uniquement les piles rechargeables NiMH fournies.

#### **Remarque :**

Le combiné peut chauffer lorsque les piles se chargent ou pendant des périodes prolongées d'utilisation. Ceci est normal et n'indique pas un défaut.

#### **ATTENTION**

Il y a risque d'explosion si des piles d'un type incorrect sont insérées dans l'appareil. Éliminez les piles usagées conformément aux instructions.

### 3.3 Connexion de la base et du combiné













- À l'achat, tous les combinés sont déjà souscrits à la base et devraient se connecter à celle-ci dès que vous les allumez.
- Pour utiliser ensemble votre combiné sans fil et votre base, vous devez pouvoir établir une liaison radio entre les deux. Le signal entre le combiné et la base est conforme aux normes en vigueur pour les téléphones DECT : portée maximale jusqu'à 300 mètres à l'extérieur ou 50 mètres à l'intérieur. Veuillez noter que :
  - > Les objets métalliques volumineux tels que réfrigérateurs, miroirs ou classeurs de bureau peuvent bloquer le signal radio entre le combiné et la base.
  - > Les structures solides telles que les murs peuvent aussi réduire la puissance du signal.
  - > Les appareils électriques peuvent causer des interférences ou diminuer la portée.
- Ne placez pas la base à proximité d'un autre téléphone, d'un téléviseur ou d'appareils audio : ceci pourrait causer des interférences.
- Vous obtiendrez un meilleur signal si vous placez la base le plus haut possible.
- Alerte **hors de portée**. Si vous entendez un bip d'avertissement lors d'un appel, ou si le son dans l'écouteur devient faible ou déformé, il est possible que vous soyez hors de portée de la base. Approchez-vous de la base dans un délai de 20 secondes, sinon la ligne pourra être coupée.

## 4 FAITES CONNAISSANCE AVEC VOTRE TÉLÉPHONE

### 4.1 Présentation du combiné (Voir P1)



#	Icône	Explication
1	 /OK	En mode veille, appuyez pour ouvrir le menu principal. Appuyez pour sélectionner un élément ou pour enregistrer une entrée ou un réglage.
2	+/  /△	Dans les menus, appuyez pour défiler vers le haut. Pendant un appel ou pendant la lecture des messages, appuyez pour augmenter le volume. En mode veille, appuyez pour ouvrir le journal des appels.
3		Appuyez pour appeler ou pour répondre à un appel. Pendant un appel ou pendant la lecture des messages, appuyez pour basculer entre le haut-parleur et l'écouteur.
4	*/ 	Appuyez longuement pour verrouiller ou déverrouiller le clavier.
5	R	Pendant un appel, appuyez pour envoyer un signal Flash pour accéder aux services du réseau.
6		En mode veille, appuyez pour ouvrir la liste des appels émis.
7	INT	En mode veille ou pendant un appel, appuyez pour appeler par l'interphone ou transférer un appel.
8	↵/⊗	Appuyez pour annuler une opération. En pré-numérotation, appuyez pour effacer le dernier chiffre entré. Pendant un appel, appuyez pour couper le micro et appuyez de nouveau pour reprendre la conversation.
9	-/  /▽	Dans les menus, appuyez pour défiler vers le bas. Pendant un appel ou pendant la lecture des messages, appuyez pour diminuer le volume. En mode veille, appuyez pour ouvrir le répertoire.
10		Pendant un appel, appuyez pour raccrocher. Dans les réglages, appuyez pour annuler et sortir sans enregistrer les modifications. En mode veille, appuyez longuement pour allumer ou éteindre le combiné.
11	#/P/⊗	Appuyez longuement pour couper la sonnerie du combiné. Appuyez longuement pour insérer une pause lorsque vous composez un numéro ou lorsque vous entrez un numéro dans le répertoire.

## 4.2 Icônes et symboles de l'écran (Voir P2)







Icône	Explication
	S'affiche lorsque les piles sont presque épuisées.
	S'affiche lorsque les piles sont complètement chargées. Clignote lorsque les piles sont faibles.
	S'affiche quand la ligne est utilisée. Clignote pour un appel entrant.
	S'affiche lorsque vous avez de nouveaux messages vocaux*.
	S'affiche lorsque vous avez de nouveaux appels manqués ou que vous consultez le journal des appels.
	S'affiche lorsque vous consultez le répertoire.
	S'affiche lorsque l'alarme est activée.
	S'affiche lorsque la sonnerie du combiné est coupée.
	S'affiche lorsque le combiné est souscrit et à portée de la base. Clignote lorsque le combiné est hors de portée ou cherche une base.
	S'affiche lorsque le répondeur est activé. Clignote lentement lorsque vous avez de nouveaux messages sur le répondeur.
	S'affiche lorsque le haut-parleur du combiné est activé.
	S'affiche lorsqu'une sélection ou un réglage doit être confirmé.
	S'affiche en mode de saisie pour effacer le dernier chiffre. S'affiche dans les menus lorsque vous pouvez revenir à l'état précédent ou à l'étape précédente.

\* Pour pouvoir utiliser cette fonctionnalité, vous devez être abonné à la messagerie vocale ou au service de présentation du numéro de votre réseau. Dans ce cas, vous devrez peut-être payer pour l'abonnement.

## 4.3 Base (Voir P3)

#	Icône	Explication
12		Vert quand le répondeur est activé. Clignote lorsqu'il y a de nouveaux messages et clignote rapidement si la mémoire est pleine.
13		Rouge pendant la charge des piles.
14		Appuyez pour trouver ou appeler tous les combinés souscrits. Appuyez de nouveau (ou appuyez sur n'importe quelle touche) pour désactiver le signal de recherche. Maintenez enfoncé pour lancer la procédure de souscription.

## 4.4 Arborescence du menu et navigation

- Dans l'écran d'accueil, appuyez sur /OK pour ouvrir le « **REPertoire** » (PHONEBOOK), qui est la première option du menu principal.
- Appuyez sur  ou  pour sélectionner d'autres options du menu.
- Appuyez sur /OK pour accéder à un sous-menu ou à une fonction.
- Appuyez sur /OK pour revenir au niveau précédent.
- Appuyez sur  pour annuler l'opération en cours et revenir à l'écran d'accueil.

### Remarque :

Si vous n'appuyez sur aucune touche du combiné pendant 15 secondes, l'écran se met automatiquement en veille.

## 4.5 Saisie de texte et de numéros

Le tableau suivant vous montre comment saisir des lettres et des signes de ponctuation en appuyant plusieurs fois sur les touches du clavier. Ceci vous sera utile pour entrer un nom dans le répertoire ou pour renommer votre combiné.

Par exemple, pour saisir le nom **Tom** :

<b>T</b>	Appuyez une fois sur <b>8</b>
<b>O</b>	Appuyez trois fois sur <b>6</b>
<b>M</b>	Appuyez une fois sur <b>6</b>

En mode de saisie, un curseur s'affiche pour indiquer la position à laquelle le texte sera saisi. Il est placé à droite du dernier caractère entré.

### Conseils pour la saisie :

Lorsqu'un caractère a été entré, le curseur se déplace sur la position suivante après une courte pause. Appuyez sur  $\curvearrowright/\boxtimes$  pour effacer la dernière lettre ou le dernier chiffre entré.

## 5 CHOIX DE LA LANGUE D'AFFICHAGE

Vous avez le choix entre plusieurs langues.

- Dans l'écran d'accueil, appuyez sur  $\boxtimes$ /OK.
- Appuyez sur  $\blacktriangle/\blacktriangledown$  jusqu'à « **PERSONNALIS.** » (PERSONAL SET), puis appuyez sur  $\boxtimes$ /OK pour sélectionner.
- Appuyez sur  $\blacktriangle/\blacktriangledown$  jusqu'à « **LANGUE** » (LANGUAGE), puis appuyez sur  $\boxtimes$ /OK pour sélectionner.
- Appuyez sur  $\blacktriangle/\blacktriangledown$  pour sélectionner la langue, puis sur  $\boxtimes$ /OK pour confirmer.
  - > Vous entendez un bip de confirmation.
- Appuyez sur  $\textcircled{0}$  pour revenir au mode veille.

### Remarque :

Lorsque la langue d'affichage a été sélectionnée, les indications sur l'écran du combiné s'affichent immédiatement dans cette langue.

## 6 UTILISATION DE VOTRE TÉLÉPHONE

### 6.1 Appeler

#### 6.1.1 Pré-numérotation

- Entrez le numéro (24 chiffres maximum).
- En cas d'erreur, appuyez sur  $\curvearrowright/\boxtimes$  pour effacer le dernier chiffre entré.
- Appuyez sur  $\textcircled{c}$  pour appeler.



#### 6.1.2 Numérotation directe

- Appuyez sur  $\textcircled{c}$ .
- Composez le numéro (24 chiffres maximum).



### Remarque :

En cas d'erreur, vous ne pouvez pas utiliser la touche  $\curvearrowright/\boxtimes$  pour corriger. Appuyez sur  $\textcircled{0}$ , puis sur  $\curvearrowright/\boxtimes$  pour revenir à l'écran d'accueil.

### 6.1.3 Appeler un numéro de la liste des appels émis

- Appuyez sur la touche  en mode veille.  
> Le dernier numéro appelé s'affiche.
- Appuyez sur  pour sélectionner un numéro dans la liste des appels émis, puis sur  pour appeler ce numéro.

### 6.1.4 Appeler un numéro du journal des appels

- Appuyez sur  en mode veille.
- Appuyez sur  pour sélectionner un numéro dans le journal des appels, puis sur  pour appeler ce numéro.



#### Remarque :

Pour pouvoir voir le numéro ou le nom d'un correspondant dans le journal des appels, vous devez être abonné au service de présentation du numéro.

### 6.1.5 Appeler un numéro du répertoire

- Appuyez sur la touche  en mode veille.
- Appuyez sur  pour sélectionner un numéro dans le répertoire, puis sur  pour appeler ce numéro.

## 6.2 Répondre et mettre fin à un appel

- Quand le téléphone sonne, appuyez sur .
- Pour mettre fin à la communication, appuyez sur .

#### Avertissement :

Lorsque le combiné sonne, ne le tenez pas trop près de votre oreille, car le volume de la sonnerie pourrait endommager votre ouïe.

#### Remarque :

Pour mettre fin à l'appel, il vous suffit de reposer le combiné sur la base ou sur le chargeur. Assurez-vous que la fonction « **RACCROC AUTO** » (Auto hang-up) est activée.

## 6.3 Haut-parleur du combiné

Pendant un appel, vous pouvez appuyer sur  pour basculer entre le haut-parleur et l'écouteur du combiné.

## 6.4 Régler le volume de l'écouteur

Vous disposez de 3 niveaux pour le volume de l'écouteur.

- Pendant un appel, appuyez sur  pour sélectionner de « **VOLUME 1** » (VOLUME 1) à « **VOLUME 3** » (VOLUME 3).  
> Le réglage actuel s'affiche.  
> Lorsque vous raccrochez, le dernier niveau de volume sélectionné est conservé.

## 6.5 Régler le volume du haut-parleur

Vous disposez de 5 niveaux pour le volume du haut-parleur.

- Pendant un appel, appuyez sur  pour sélectionner de « **VOLUME 1** » (VOLUME 1) à « **VOLUME 5** » (VOLUME 5).  
> Le réglage actuel s'affiche.  
> Lorsque vous raccrochez, le dernier niveau de volume sélectionné est conservé.

## 6.6 Couper ou rouvrir le micro

Quand le micro est coupé, « **MICRO COUPE** » (MUTE ON) s'affiche sur le combiné et votre correspondant ne peut pas vous entendre.

Pendant un appel, appuyez sur  pour couper ou rouvrir le micro.

## 6.7 Recherche

La fonction de recherche vous permet de localiser un combiné manquant s'il est à portée de la base et si ses piles sont chargées.

- Appuyez sur  sous la base.

> Tous les combinés souscrits et à portée de la base sonnent.

Arrêtez la recherche en appuyant sur n'importe quelle touche du combiné, ou à nouveau sur  sous la base.

## 6.8 Allumer ou éteindre le combiné

- Appuyez sur  pendant plus de 2 secondes pour allumer ou éteindre le combiné en mode veille.
  - > « **CHERCHE...** » (SEARCHING...) s'affiche à l'écran jusqu'à ce que le combiné trouve la base.

### Remarque :



Vous pouvez éteindre le combiné pour économiser les piles s'il n'est pas sur la base ou sur un chargeur et si vous ne l'utilisez pas pendant une période prolongée.

### IMPORTANT :

Lorsque le combiné est éteint, vous ne pouvez plus l'utiliser pour passer des appels, y compris des appels d'urgence. Il ne sonnera pas non plus pour un appel entrant. Pour répondre à un appel, vous devrez le rallumer et vous devrez peut-être attendre que la liaison entre le combiné et la base soit rétablie.

## 6.9 Verrouiller ou déverrouiller le clavier

Vous pouvez verrouiller le clavier pour éviter d'appuyer accidentellement sur les touches.

- En mode veille, appuyez sur la touche  pendant 3 seconde pour verrouiller le clavier.
  - > « **CLAV. BLOQUE** » (KEYS LOCKED) s'affiche à l'écran du combiné.
- Pour déverrouiller le clavier, appuyez de nouveau sur  pendant 1 seconde.









### Remarque :

Lorsque le clavier est verrouillé, vous pouvez quand même répondre aux appels.

# 7 RÉPERTOIRE

Vous pouvez enregistrer jusqu'à 100 contacts dans votre répertoire, qui est accessible depuis tous les combinés souscrits à la base ; cependant, seul un combiné à la fois peut accéder au répertoire. Chaque contact du répertoire peut contenir un numéro de téléphone de 24 chiffres maximum et un nom de 12 caractères maximum.

## 7.1 Enregistrer un contact dans le répertoire

- Dans l'écran d'accueil, appuyez sur /OK.
- Appuyez de nouveau sur /OK pour sélectionner « **REPERTOIRE** » (PHONEBOOK).
- Appuyez sur /OK pour sélectionner « **NOUV. ENTRÉE** » (NEW ENTRY).
- Entrez le nom du contact (12 caractères maximum) à l'aide du clavier.
- En cas d'erreur, appuyez sur /☒ pour effacer le dernier caractère entré.
- Appuyez sur /OK pour confirmer le nom.
- Entrez le numéro du contact (24 chiffres maximum) à l'aide du clavier.
- En cas d'erreur, appuyez sur /☒ pour effacer le dernier chiffre entré.
- Appuyez sur /OK pour confirmer.
  - > Vous entendez un bip de confirmation.
- Appuyez sur  pour revenir au mode veille.

### Remarque :

Vous ne pouvez pas enregistrer de nouveau contact dans le répertoire quand la mémoire est pleine. Dans ce cas, vous devez supprimer quelques contacts pour libérer de la mémoire pour les nouveaux. Lorsque vous enregistrez un contact dans le répertoire, entrez le numéro complet, y compris le code régional, si vous êtes abonné au service de présentation du numéro ; sinon, le nom ne s'affichera pas lorsque vous recevrez un appel de ce contact.

## 7.2 Accéder au répertoire

- Dans l'écran d'accueil, appuyez sur /OK.
- Appuyez de nouveau sur /OK pour sélectionner « **REPertoire** » (PHONEBOOK).
- Vous pouvez aussi appuyer sur /▽ en mode veille pour ouvrir le répertoire.
- Appuyez sur /▽ jusqu'à « **LISTE** » (LIST), puis appuyez sur /OK pour sélectionner.
  - > Les contacts du répertoire sont en classés par ordre alphabétique.
- Appuyez sur /▽ pour faire défiler les contacts.
- Appuyez sur /OK pour voir les détails du contact sélectionné.
- Appuyez sur pour revenir au mode veille.

### Remarque :

Au lieu d'appuyer sur /▽ pour faire défiler les contacts, vous pouvez appuyer sur la touche numérique correspondant à la première lettre du contact que vous cherchez.

Par exemple, en appuyant sur 2, vous verrez le premier contact commençant par A. En appuyant de nouveau sur 2, vous verrez le premier contact commençant par B, etc. ; appuyez ensuite sur /▽ si nécessaire pour trouver le contact que vous cherchez.

## 8 PRÉSENTATION DU NUMÉRO (DÉPEND DU RÉSEAU)

Si vous êtes abonné au service de présentation du numéro de votre réseau, le numéro de votre correspondant s'affiche sur le combiné lorsque votre correspondant vous appelle, puis il est stocké dans votre **Journal** (Call Log).

Si le nom de votre correspondant est stocké dans votre répertoire avec son numéro, le nom s'affiche, puis il est stocké dans votre **Journal** (Call Log).

### Remarque :

Si le numéro du correspondant n'est pas disponible ou si vous n'êtes pas abonné au service de présentation du numéro, « **INDISPONIBLE** » (UNAVAILABLE) s'affiche quand vous recevez l'appel.

Les informations sur les appels entrants varient selon les pays et les opérateurs de réseau.

## 8.1 Journal des appels

Le **Journal des appels** (Call Log) conserve en mémoire les 10 derniers appels externes, y compris ceux auxquels vous n'avez pas répondu.

Si plusieurs appels proviennent du même numéro, seul le plus récent est conservé.

Quand le **Journal des appels** (Call Log) est plein, un nouvel appel remplace le plus ancien.

### 8.1.1 Accéder au journal des appels

- Dans l'écran d'accueil, appuyez sur /▽/△.
- Appuyez sur /▽ pour défiler dans la liste.
  - > Les appels sont affichés par ordre chronologique, l'appel le plus récent en tête de la liste.

## 9 LISTE DES APPELS ÉMIS

La liste des appels émis conserve en mémoire les 5 derniers numéros appelés. Chaque numéro peut comporter un maximum de 24 chiffres.

### 9.1 Accéder à la liste des appels émis

- Dans l'écran d'accueil, appuyez sur .
- Appuyez sur /▽ pour défiler dans la liste des appels émis.
  - > Le dernier numéro appelé est le premier dans la liste.











## 10 RÉINITIALISER L'APPAREIL

Cette fonction vous permet de restaurer les paramètres par défaut de votre téléphone.

### Remarque :

Après la réinitialisation, tous vos réglages personnels seront annulés, les entrées du journal des appels et de la liste des appels émis seront supprimées et les paramètres par défaut du téléphone seront restaurés. Cependant, le répertoire sera conservé. Si votre modèle dispose d'un répondeur, les messages seront conservés mais tous les autres paramètres seront réinitialisés.

- Dans l'écran d'accueil, appuyez sur /OK.
- Appuyez sur / jusqu'à « **REGL AVANCES** » (ADVANCED SET), puis appuyez sur /OK pour sélectionner.
- Appuyez sur / pour sélectionner « **REINITIALIS.** » (RESET), puis appuyez sur /OK pour sélectionner.
- Appuyez de nouveau sur /OK pour confirmer.  
> Vous entendez un bip de confirmation : les paramètres par défaut de l'appareil sont restaurés.

## 11 RÉPONDEUR

Votre téléphone dispose d'un répondeur qui répond aux appels manqués lorsqu'il est activé.











Le répondeur peut enregistrer jusqu'à 59 messages pour une durée maximale d'enregistrement d'environ 30 minutes, chaque message pouvant durer jusqu'à 3 minutes.

Lorsque le répondeur est activé, il décroche après le « **NBR SONNERIE** » (RING DELAY) que vous avez défini. Si vous avez sélectionné le mode « **REP. ENREG.** » (ANSW.&RECORD), votre correspondant pourra vous laisser un message après avoir écouté votre annonce.

Si vous avez sélectionné le mode « **REP. SIMPLE** » (ANSWER ONLY), votre correspondant pourra écouter votre annonce mais ne pourra pas vous laisser de message.

Si la mémoire du répondeur est pleine, « **MEM. PLEINE** » (MEMORY FULL!) s'affiche sur le combiné et vous devrez supprimer quelques messages pour libérer de la mémoire pour les nouveaux.

### 11.1 Activer ou désactiver le répondeur

- Dans l'écran d'accueil, appuyez sur /OK.
- Appuyez sur / jusqu'à « **RÉPONDEUR** » (ANSW MACHINE), puis appuyez sur /OK pour sélectionner.
- Appuyez sur / jusqu'à « **REP. ON/OFF** » (ANSW. ON/OFF), puis appuyez sur /OK pour sélectionner.
- Appuyez sur / pour sélectionner « **ACTIVE** » (ON) ou « **DESACTIVE** » (OFF), puis appuyez sur /OK pour confirmer.  
> Vous entendez un bip de confirmation.
- Appuyez sur  pour revenir au mode veille.

### Remarque :

Si le répondeur est éteint et que le code PIN est toujours réglé à sa valeur par défaut 0000, le répondeur ne répondra pas aux appels entrants. Cependant, si le code PIN a été changé, le répondeur répondra aux appels entrants après 10 sonneries, pour permettre l'accès à distance.

### 11.2 Mode de réponse

Le téléphone dispose de deux annonces préenregistrées correspondant aux deux modes de réponse suivants : « **REP. SIMPLE** » (ANSWER ONLY) et « **REP. ENREG.** » (ANSW.&RECORD).

Le mode de réponse par défaut est « **REP. ENREG.** » (ANSW.&RECORD), ce qui permet à un correspondant de laisser un message sur le répondeur après avoir écouté l'annonce. Ceci peut être changé pour le mode « **REP. SIMPLE** » (ANSWER ONLY), qui ne permet pas à un correspondant de laisser un message sur le répondeur après avoir écouté l'annonce.



### 11.2.1 Choix du mode de réponse

- Dans l'écran d'accueil, appuyez sur /OK.
- Appuyez sur  $\Delta/\nabla$  jusqu'à « **REPONDEUR** » (ANSW MACHINE), puis appuyez sur /OK pour sélectionner.
- Appuyez sur  $\Delta/\nabla$  jusqu'à « **MODE REPOND.** » (ANSWER MODE), puis appuyez sur /OK pour sélectionner.
- Appuyez sur  $\Delta/\nabla$  pour sélectionner « **REP. SIMPLE** » (ANSWER ONLY) ou « **REP. ENREG.** » (ANSW.&RECORD), puis appuyez sur /OK pour confirmer.
  - > Vous entendez un bip de confirmation.
- Appuyez sur pour revenir au mode veille.

### 11.3 Lecture des messages

Lorsqu'il y a de nouveaux messages sur le répondeur, l'icône à la cassette clignote sur l'écran du combiné.

- Dans l'écran d'accueil, appuyez sur /OK.
- Appuyez sur  $\Delta/\nabla$  jusqu'à « **REPONDEUR** » (ANSW MACHINE), puis appuyez sur /OK pour sélectionner.
- Appuyez sur /OK pour sélectionner « **ECOUTER** » (PLAY).
  - > Vos messages seront automatiquement lus à travers le haut-parleur du combiné.
  - > Appuyez sur pour écouter vos messages à travers l'écouteur de votre combiné.
- Pendant la lecture, appuyez sur /OK pour les options suivantes :

<b>RÉPÉTER</b> (REPEAT)	Pour réécouter le message en cours
<b>SUIVANT</b> (NEXT)	Pour écouter le message suivant
<b>PRÉCÉDENT</b> (PREVIOUS)	Pour écouter le message précédent
<b>SUPPRIMER</b> (DELETE)	Pour supprimer le message en cours

- Appuyez sur pour revenir au mode veille.

### 11.4 Supprimer tous les messages

#### Remarque :

Seuls les anciens messages peuvent être supprimés. Les nouveaux messages doivent d'abord être écoutés avant de pouvoir être supprimés.

- Dans l'écran d'accueil, appuyez sur /OK.
- Appuyez sur  $\Delta/\nabla$  jusqu'à « **REPONDEUR** » (ANSW MACHINE), puis appuyez sur /OK pour sélectionner.
- Appuyez sur  $\Delta/\nabla$  jusqu'à « **SUPPRIM TOUT** » (DELETE ALL), puis appuyez sur /OK pour sélectionner.
- Appuyez de nouveau sur /OK pour confirmer.
  - > Vous entendez un bip de confirmation.
- Appuyez sur pour revenir au mode veille.

### 11.5 Annonce







Lorsque le répondeur décroche, le correspondant entend l'annonce préenregistrée, sauf si vous avez enregistré votre propre annonce.

Le téléphone dispose de deux annonces préenregistrées correspondant aux deux modes de réponse suivants : « **REP. SIMPLE** » (ANSWER ONLY) et « **REP. ENREG.** » (ANSW.&RECORD).

Le mode de réponse par défaut est « **REP. ENREG.** » (ANSW.&RECORD), ce qui permet à un correspondant de laisser un message sur le répondeur après avoir écouté l'annonce. Ceci peut être changé pour le mode « **REP. SIMPLE** » (ANSWER ONLY), qui ne permet pas à un correspondant de laisser un message sur le répondeur après avoir écouté l'annonce.

### 11.5.1 Enregistrer une annonce personnalisée

Vous pouvez remplacer l'annonce par défaut par votre propre annonce personnalisée.

- Dans l'écran d'accueil, appuyez sur /OK.
- Appuyez sur  $\Delta/\nabla$  jusqu'à « **REPONDEUR** » (ANSW MACHINE), puis appuyez sur /OK pour sélectionner.
- Appuyez sur  $\Delta/\nabla$  jusqu'à « **ENR. ANNONCE** » (RECORD OGM), puis appuyez sur /OK pour sélectionner.
- Appuyez sur  $\Delta/\nabla$  pour sélectionner « **REP. SIMPLE** » (ANSWER ONLY) ou « **REP. ENREG.** » (ANSW.&RECORD), puis appuyez sur /OK pour confirmer.
- Appuyez sur  $\Delta/\nabla$  jusqu'à « **ENR. ANNONCE** » (RECORD OGM), puis appuyez sur /OK.
  - > Vous entendez un bip de confirmation.
- Parlez dans le combiné pour enregistrer votre nouvelle annonce, puis appuyez de nouveau sur /OK pour arrêter l'enregistrement.
  - > Vous entendez un bip de confirmation.
- Appuyez sur  pour revenir au mode veille.

#### Remarque :

La durée maximum d'une annonce est de 2 minutes.

## 12 NETTOYAGE ET ENTRETIEN

**Ne nettoyez** aucune partie de votre téléphone avec du benzène, des diluants ou autres solvants chimiques car cela pourrait causer des dommages permanents qui ne seraient pas couverts par la garantie.

**Au besoin, nettoyez le téléphone à l'aide d'un chiffon humide.**

N'exposez pas votre téléphone à la chaleur, à l'humidité ou à la lumière directe du soleil, et ne le laissez pas se mouiller.

## 13 GARANTIE ET SERVICE

Le téléphone est garanti 2 ans à compter de la date d'achat indiquée sur votre facture. Cette garantie ne couvre pas les défaillances ou défauts dus à des accidents, à une utilisation non conforme, à l'usure ordinaire, à la négligence, à des défaillances de la ligne téléphonique, à la foudre, à une altération de l'équipement ou à toute tentative de réglage ou de réparation qui ne serait pas réalisée par des agents agréés.

**Veillez conserver bien votre facture : elle constitue votre garantie.**

### 13.1 Pendant la période de garantie

- Débranchez la base de la ligne téléphonique et du secteur.
- Remettez tous les éléments de votre téléphone dans l'emballage d'origine.
- Rapportez l'appareil au magasin où vous l'avez acheté, accompagné de votre facture.
- N'oubliez pas d'inclure l'adaptateur secteur dans l'emballage.

### 13.2 Après l'expiration de la garantie

Si l'appareil n'est plus sous garantie, prenez contact avec nous sur [www.aegtelephones.eu](http://www.aegtelephones.eu)

Cet appareil ne fonctionne qu'avec des piles rechargeables. Si vous mettez des piles non rechargeables dans le combiné et que vous le posez sur la base, le combiné sera endommagé et ceci N'EST PAS couvert par la garantie.

## 14 IMPORTANTES CONSIGNES DE SÉCURITÉ

Veillez observer ces consignes de sécurité lorsque vous utilisez votre équipement téléphonique, afin de réduire les risques d'incendie, d'électrocution et de blessures :

- Lisez toutes les instructions et assurez-vous de les avoir comprises.
- Observez tous les avertissements et toutes les consignes figurant sur l'appareil.
- Débranchez cet appareil du secteur avant de le nettoyer. N'utilisez pas de détergents liquides ou en aérosol. Utilisez un chiffon humide pour nettoyer l'appareil.
- N'exposez pas cet appareil à la chaleur, à l'humidité ou à la lumière directe du soleil, ne le laissez pas se mouiller et ne l'utilisez pas à proximité de l'eau (par exemple près d'une baignoire, d'un évier ou d'une piscine).
- Ne surchargez pas les prises de courant murales et les rallonges : cela pourrait entraîner des risques d'incendie ou de choc électrique.
- Débranchez cet appareil du secteur dans les cas suivants :
  - > Lorsque le câble ou la prise d'alimentation sont en mauvais état.
  - > Lorsque l'appareil ne fonctionne pas correctement bien que vous ayez suivi les consignes d'utilisation.
  - > Lorsque l'appareil est tombé et que le boîtier est endommagé.
  - > Lorsque les performances de l'appareil changent de manière importante.
- N'utilisez **JAMAIS** votre téléphone à l'extérieur pendant un orage. Débranchez la base de la ligne téléphonique et du secteur en cas d'orage dans votre région. Les dégâts causés par la foudre ne sont pas couverts par la garantie.
- N'utilisez pas le téléphone à proximité d'une fuite de gaz pour signaler cette fuite.
- Utilisez uniquement les piles NiMH (nickel-hydrure métallique) fournies avec votre téléphone : il y a risque d'explosion si des piles d'un type incorrect sont insérées dans l'appareil. L'utilisation d'autres types de piles ou de piles non rechargeables ou jetables peut s'avérer dangereuse. Elles peuvent provoquer des interférences ou des dégâts à l'appareil ou au voisinage de celui-ci. Le fabricant ne pourra pas être tenu responsable des dommages résultant d'une telle non-conformité.
- N'utilisez pas de chargeurs d'autres marques. Ceci pourrait endommager les piles.
- Assurez-vous d'insérer les piles en respectant les polarités.
- Éliminez les piles de manière sûre. Ne brûlez pas, ne plongez pas dans l'eau, ne démontez pas ou ne percez pas les piles.

## 15 DÉCLARATION CE

Ce produit est conforme aux exigences essentielles et autres dispositions pertinentes de la Directive 1999/5/CE.

Vous trouverez la déclaration de conformité sur le site : [www.aegtelephones.eu](http://www.aegtelephones.eu).

## 16 MISE AU REBUT DE L'APPAREIL (RESPECT DE L'ENVIRONNEMENT)

Lorsque l'appareil est hors d'usage, ne le jetez pas dans les ordures ménagères mais apportez-le à un point de collecte où ses composants électriques et électroniques pourront être recyclés. Ceci est indiqué par le symbole figurant sur le produit, dans le mode d'emploi ou sur l'emballage. Certains matériaux de l'appareil sont réutilisables si vous l'apportez à un centre de recyclage. En permettant la réutilisation de certaines pièces ou matières premières d'appareils hors d'usage, vous contribuez de façon importante à la protection de l'environnement. Veuillez vous adresser aux autorités locales pour plus d'informations concernant les points de collecte de votre région.

**Les piles doivent être retirées avant la mise au rebut de l'appareil. Éliminez les piles en respectant l'environnement et la réglementation de votre pays.**

## 1 ONZE ZORG

Wij willen u bedanken voor de aankoop van dit product. Bij de ontwikkeling en montage van dit product stonden u en het milieu centraal. Daarom krijgt u bij dit product een verkorte installatiehandleiding, zodat er minder papier wordt gebruikt en er dus minder bomen moeten worden gekapt. Een volledige en gedetailleerde gebruikershandleiding met alle kenmerken is te vinden op onze website **www.aegtelephones.eu**. Download de volledige gebruikershandleiding voor het geval u gebruik wilt maken van alle geavanceerde functies van uw product. Om het milieu te sparen vragen wij u om deze volledige gebruikershandleiding niet af te drukken. Bedankt dat u ons steunt in onze zorg voor het milieu.

## 2 GEBRUIKSDOEL

Deze telefoon is bedoeld voor aansluiting op een openbaar analogo telefoonnetwerk of een analoge uitbreiding van een compatibel PBX-systeem.

## 3 UW TELEFOON INSTALLEREN

### 3.1 Aansluiten van het basisstation (zie P4)

- Het netsnoer (**16**) en het telefoonsnoer (**15**) op het basisstation aansluiten.
- Steek de adapter in een 100 - 240Vac, 50 - 60Hz stopcontact en sluit de telefoonlijn aan op een telefoonaansluiting.
- Gebruik uitsluitend de meegeleverde kabels.

#### **Waarschuwing:**

Gebruik uitsluitend de meegeleverde adapter. Gebruik van andere voeding kan het toestel beschadigen.

#### **Waarschuwing:**

Plaats het basisstation binnen handbereik van het stopcontact. Probeer nooit om het netsnoer te verlengen.

#### **Opmerking:**

Het basisstation moet altijd op het stopcontact aangesloten blijven.

### 3.2 De oplaadbare batterijen installeren en opladen (zie P5)

- Plaats de 2 meegeleverde batterijen in het batterijvak en let daarbij op de juiste polariteit (zie de markering in het batterijvak).
- Plaats het batterijdeksel in de lipjes met de inkepingen die zich op de randen van het achterpaneel bevinden en druk de klep aan totdat deze vastklikt.
- Plaats de handset op het basisstation en laadt de handset 15 uur op voordat u het apparaat de eerste keer gebruikt.
  - > De handset geeft een geluidssignaal wanneer het goed op het basisstation of de oplader is geplaatst.
  - > De batterij-oplaadindicator op het basisstation of de oplader licht rood op als aanduiding dat de batterijen worden opgeladen.

#### **Waarschuwing:**

Gebruik uitsluitend de meegeleverde oplaadbare NiMH-batterijen.

#### **Opmerking:**

De handset kan warm worden wanneer de batterijen worden opgeladen of tijdens langdurig gebruik. Dit is normaal en duidt niet op een defect.

#### **OPGELET**









Explosiegevaar indien de batterijen worden vervangen door een verkeerd type. Gooi gebruikte batterijen weg volgens de geldende milieurielrichtlijnen.

### 3.3 Verbinding handset & basisstation

- Bij aankoop zijn alle handsets al aangemeld bij het basisstation en maken automatisch verbinding wanneer ze worden ingeschakeld.
- Om uw draadloze handset en basisstation samen te gebruiken, moet u een radioverbinding tussen beide toestellen maken. Het signaal tussen de handset en het basisstation is in overeenstemming met de normale normen voor een DECT-telefoon. Maximale bereik is tot 300 meter buitenshuis en 50 meter binnenshuis. Let op:
  - > Grote metalen voorwerpen, zoals koelkasten, spiegels of kasten tussen de handset en het basisstation kunnen het radiosignaal blokkeren.
  - > Solide structuren, zoals muren, kunnen de signaalsterkte reduceren.
  - > Elektrische apparatuur kan storingen veroorzaken en/of het bereik beïnvloeden.
- Plaats het basisstation niet te dicht bij een andere telefoon, tv of audio-apparatuur; dit kan leiden tot interferentie.
- Hoe hoger het basisstation staat, hoe beter het signaal.
- **Buiten bereik** waarschuwing. Als u tijdens een gesprek een waarschuwingston hoort en/of het geluid in de handset vaag of vervormd wordt, bent u mogelijk buiten bereik van het basisstation. Ga binnen 20 seconden dichterbij de basisstation staan; anders kan de verbinding worden verbroken.

## 4 UW TELEFOON LEREN KENNEN

### 4.1 Overzicht van uw handset (zie P1)



#	Symbol	Betekenis
1	 /OK	Vanuit standby indrukken om het hoofdmenu te openen. Indrukken om een item te selecteren of een invoer of instelling op te slaan.
2	+/  /△	Vanuit de menu-modus indrukken om naar boven te scrollen. Tijdens een gesprek of afspelen van bericht indrukken om het volume te verhogen. Vanuit standby indrukken om de bellijst te openen.
3		Indrukken om te bellen of een gesprek aan te nemen. Tijdens een gesprek of afspelen van bericht indrukken om te schakelen tussen luidspreker en hoornluidspreker.
4	*/ 	Ingedrukt houden om toetsenblokkering in- of uit te schakelen.
5	R	Tijdens een gesprek indrukken om een Flash-sigitaal voor netwerkdiensten te versturen.
6		Vanuit standby indrukken om de kieslijst te openen.
7	INT	Vanuit de standby of tijdens een gesprek indrukken voor een intercom-oproep of een gesprek door te schakelen.
8	 /✕	Indrukken om een handeling te annuleren. Vanuit voorkomen indrukken om het laatste cijfer te wissen. Tijdens een gesprek indrukken om de microfoon te dempen, opnieuw indrukken om gesprek te hervatten.
9	-/  /▽	Vanuit de menu-modus indrukken om naar beneden te scrollen. Tijdens een gesprek of afspelen van bericht indrukken om het volume te verlagen. Vanuit standby indrukken om telefoonboek te openen.
10		Tijdens gesprek indrukken om gesprek af te breken. Tijdens instellen indrukken om te annuleren en af te sluiten zonder wijzigingen. Vanuit de standby ingedrukt houden om de handset aan/uit te schakelen.
11	#/P/ 	Ingedrukt houden om de bel van de handset uit te schakelen. Ingedrukt houden om een pauze in te voeren tijdens het kiezen, of om een nummer in te voeren in het telefoonboek.

## 4.2 Display-icoenen en symbolen (zie P2)

Symbol	Betekenis
	Geeft aan dat de batterij bijna leeg is.
	Geeft aan dat de batterij volledig geladen is. Knippert als de batterij zwak is.
	Verschijnt als de lijn bezet is. Knippert bij een binnenkomend gesprek.
	Geeft aan dat een nieuwe voicemail is binnengekomen*.
	Knippert als u oproepen hebt gemist, of wanneer de bellijst wordt bekeken.
	Verschijnt als het telefoonboek wordt geopend.
	Verschijnt als de alarmfunctie is ingeschakeld.
	Verschijnt wanneer de bel van de handset is uitgeschakeld.
	Verschijnt als de handset is aangemeld en binnen het bereik van het basisstation is. Knippert als de handset buiten bereik is of naar een basisstation zoekt.
	Geeft aan dat het antwoordapparaat is ingeschakeld. Knippert langzaam wanneer er nieuwe bericht(en) op het antwoordapparaat staan.
	Verschijnt als de handset in de luidsprekermodus staat.
	Gaat aan als de bevestiging van een keuze of instelling beschikbaar is.
	Gaat aan tijdens bewerken telefoonboek om laatste cijfer te wissen. Gaat aan in menumodus wanneer u kunt teruggaan naar vorige stand of vorige stap.

\* Om deze functie te kunnen gebruiken moet u geabonneerd zijn op nummerweergave van uw telecomaandbieder. Mogelijk moet hiervoor worden betaald.

## 4.3 Basisstation (zie P3)

#	Symbol	Betekenis
12		Brandt groen wanneer het antwoordapparaat is ingeschakeld. Knippert wanneer er nieuwe berichten zijn en knippert snel als het geheugen vol is.
13		Brandt rood tijdens het opladen.
14		Indrukken om alle aangemelde handsets te zoeken/op te roepen. Deze toets of een andere willekeurige toets op de handset opnieuw indrukken om het oproepen af te sluiten. Ingedrukt houden om het aanmeldingsproces te beginnen.

## 4.4 Menu-overzicht en menu-navigatie

- Druk vanuit het startscherm op /OK om het **"TELEFOONBOEK"** (PHONEBOOK), te openen. Dit is de eerst optie in het hoofdmenu.
- Druk op  of  om naar andere opties in de menulijst te gaan.
- Druk op /OK om een submenu of functie te openen.
- Druk op /☒ om terug te gaan naar het vorige niveau.
- Druk op  om de huidige bewerking te annuleren en terug te keren naar het startscherm.

### Opmerking:

Als gedurende 15 seconden geen toetsen ingedrukt worden, keert de handset automatisch terug naar de standby.

## 4.5 Tekst en nummers invoeren

De onderstaande tabel toont waar letters en leestekens gevonden kunnen worden door de toetsen op het alfanumerieke toetsenbord herhaaldelijk in te drukken. Dit is handig bij het opslaan van een naam in het telefoonboek of het hernoemen van uw handset.

Bijvoorbeeld: het invoeren van de naam **Tom**:

<b>T</b>	Druk één keer op <b>8</b>
<b>O</b>	Druk drie keer op <b>6</b>
<b>M</b>	Druk één keer op <b>6</b>









In de bewerkingsmodus wordt de cursor getoond om de huidige positie van de tekstinvoer aan te geven. De cursor staat rechts van het laatst ingevoerde leesteken.

### Suggesties voor invoer:

Wanneer een leesteken is geselecteerd, verplaats de cursor na een korte pauze naar de volgende positie. Druk op /✕ om het laatste leesteken te verwijderen.

## 5 INSTELLING VAN DE TAAL

Uw handset ondersteunt verschillende talen.

- Druk vanuit het startscherm op /OK.
- Druk op /▼ en selecteer **"PERS. INSTEL"** (PERSONAL SET) en druk dan op /OK om te selecteren.
- Druk op /▼ en selecteer **"TAAL"** (LANGUAGE) en druk dan op /OK om te selecteren.
- Druk op /▼ om de gewenste taal te selecteren en druk dan op /OK om te bevestigen.  
> Een bevestigingstoon wordt weergegeven.
- Druk op  om terug te gaan naar standby.



### Opmerking:

Als de taal is ingesteld, wordt het menu op de handset meteen overgeschakeld naar de geselecteerde taal.

## 6 UW TELEFOON GEBRUIKEN

### 6.1 Telefoneren



#### 6.1.1 Voorkiezen

- Kies een telefoonnummer (maximaal 24 cijfers).
- Druk op /✕ als u een fout maakt om het laatste cijfer te wissen.
- Druk op  om het nummer te bellen.



#### 6.1.2 Direct kiezen

- Druk op .
- Kies een nummer (maximaal 24 cijfers).

#### 6.1.3 Bellen vanuit de nummerherhalingslijst

- Druk in standby op .
- > Het laatst gebelde nummer wordt getoond.
- Druk op /▼ om het gewenste item in de nummerherhalingslijst te selecteren en druk op  om het nummer te bellen.

#### 6.1.4 Bellen vanuit de oproeplijst

- Druk in standby op **+ /  / **.
- Druk op ** / ** om het gewenste item in de bellijst te selecteren en druk op **** om het nummer in de bellijst te bellen.

#### Opmerking:

U moet geabonneerd zijn op de Nummerherkenning om het nummer of de naam van de beller in de oproeplijst te kunnen zien.

#### 6.1.5 Bellen vanuit het telefoonboek

- Druk in standby op **- /  / **.
- Druk op ** / ** om het gewenste item in het telefoonboek te selecteren en druk op **** om het geselecteerde nummer te bellen.

#### 6.2 Gesprek beantwoorden en beëindigen

- Als er gebeld wordt, druk dan op ****.
- Druk op **** om een gesprek te beëindigen.

#### Waarschuwing:

Bij een inkomend gesprek de handset niet te dicht bij uw oor houden, omdat het volume van de beltoon uw gehoor zou kunnen beschadigen.

#### Opmerking:

U kunt de handset normaal terug plaatsen op het basisstation of de oplader na afloop van een gesprek.

#### 6.3 Handset Speakerphone

Tijdens een gesprek kunt u op **** drukken om te schakelen tussen de hands-free luidspreker en de handsetluidspreker.



#### 6.4 Volume handsetluidspreker bijstellen

Er zijn 3 volumeniveaus voor de handsetluidspreker.

- Druk tijdens een gesprek op ** / ** om **"VOLUME 1"** (VOLUME 1) tot **"VOLUME 3"** (VOLUME 3) te selecteren.
  - > De huidige instelling wordt getoond.
  - > Wanneer u het gesprek beëindigt, blijft de instelling op de laatst gekozen niveau.

#### 6.5 Luidsprekervolume instellen

Er zijn 5 volumeniveaus voor de luidspreker.

- Druk tijdens een gesprek op ** / ** om **"VOLUME 1"** (VOLUME 1) tot **"VOLUME 5"** (VOLUME 5) te selecteren.
  - > De huidige instelling wordt getoond.
  - > Wanneer u het gesprek beëindigt, blijft de instelling op de laatst gekozen niveau.

#### 6.6 Microfoon in- of uitschakelen

Wanneer de microfoon is uitgeschakeld, toont het display van de handset **"GELUID UIT"** (MUTE ON). De beller kan u niet horen.

Druk tijdens het gesprek op ** / ** om de microfoon aan/uit te schakelen.

#### 6.7 Paging

Met de paging-functie kunt u een zoekgeraakte handset opsporen als de handset binnen bereik van de basis is en een geladen batterij heeft.

- Druk op **** onder het basisstation.
  - > Alle geregistreerde handsets binnen bereik worden opgeroepen.

U kunt paging stoppen door op een willekeurige toets of de handset te drukken of druk opnieuw op de **** onder het basisstation.



## 6.8 De handset Aan/Uit-schakelen

- Houd vanuit standby de  toets langer dan 2 seconden ingedrukt om de handset aan/uit te schakelen.  
> Het display toont **"ZOEKEN..."** (SEARCHING...) totdat de handset het basisstation vindt bij het inschakelen.

### Opmerking:

Als u de handset enige tijd niet gebruikt en deze niet op het basisstation of de oplader is geplaatst, kunt u de handset uitschakelen om de batterij te sparen.

### BELANGRIJK:

Wanneer de handset is uitgeschakeld, kan deze niet worden gebruikt om te bellen, inclusief noodoproepen. De handset belt niet bij een inkomende oproep. Om een oproep te beantwoorden moet u de handset weer inschakelen en het kan enige tijd duren voordat de handset opnieuw een radioverbinding heeft met het basisstation.

## 6.9 De toetsen vergrendelen/ontgrendelen

U kunt de toetsen vergrendelen om te voorkomen dat u per ongeluk belt of toetsen indrukt.

- Vanuit standby /  3 seconde ingedrukt houden om de toetsen te vergrendelen.  
> Het display van de handset toont **"TOETS.GEBL"** (KEYS LOCKED).
- De toets /  opnieuw indrukken om de toetsen te ontgrendelen.







### Opmerking:

Inkomende gesprekken kunnen normaal beantwoord worden als de toetsen vergrendeld zijn.

## 7 TELEFOONBOEK

Uw telefoon kan maximaal 100 nummers bevatten, die opgeslagen en bekeken kunnen worden door een handset die is aangemeld op het basisstation. Maar het telefoonboek kan slechts door één handset gelijktijdig worden geopend. Elk item in het telefoonboek mag bestaan uit maximaal 24 cijfers voor de telefoonnummers en 12 leestekens voor de naam.

### 7.1 Een contactpersoon opslaan in het telefoonboek

- Druk vanuit het startscherm op /OK.
- Druk opnieuw op /OK om **"TELEFOONBOEK"** (PHONEBOOK) te selecteren.
- Druk op /OK om **"NWE GEGEVENS"** (NEW ENTRY) te selecteren.
- Voer de naam van het contactpersoon in (maximaal 12 leestekens) met het toetsenpaneel.
- Druk op /  als u een fout maakt om het laatst ingevoerde leesteken te wissen.
- Druk op /OK om de invoer van de naam te bevestigen.
- Voer het nummer van het contactpersoon in (maximaal 24 leestekens) met het toetsenpaneel.
- Druk op /  als u een fout maakt om het laatst ingevoerde cijfer te wissen.
- Druk op /OK om te bevestigen.  
> Een bevestigingstoon wordt weergegeven.
- Druk op  om terug te gaan naar standby.

### Opmerking:

U kunt geen nummers in het telefoonboek opslaan als het geheugen vol is. In dat geval dient u eerder ingevoerde nummers te wissen om ruimte te maken voor nieuwe nummers. Bij het opslaan van het nummer, het volledige nummer invoeren, inclusief het netnummer als u geabonneerd bent op nummerweergave. Anders wordt de naam niet getoond bij een inkomend gesprek.

## 7.2 Telefoonboek openen

- Druk vanuit het startscherm op /OK.
- Druk opnieuw op /OK om **"TELEFOONBOEK"** (PHONEBOOK) te selecteren.
- Of u kunt vanuit de standby ook op /OK drukken om het telefoonboek te openen.
- Druk op om de **"BELLIJST"** (LIST) te openen en druk op /OK om te selecteren.
  - > De lijst in het telefoonboek wordt in alfabetische volgorde getoond.
- Druk op om door de lijst te bladeren.
- Druk op /OK om de details van de geselecteerde item te bekijken.
- Druk op om terug te gaan naar standby.

### Opmerking:

In plaats van met naar een item in het telefoonboek te gaan, kunt u ook op de cijfertoets drukken corresponderend met de eerste letter van de naam die u zoekt.

Door bijvoorbeeld te drukken op 2 ziet u de invoerwaarden die beginnen met A. Door opnieuw te drukken op 2 ziet u de invoerwaarden die beginnen met B, etc. Druk dan eventueel op om de gewenste naam te vinden.

## 8 NUMMERWEERGAVE (AFHANKELIJK VAN ABONNEMENT)

Als u geabonneerd bent op de nummerweergave (Calling Line Identification) bij uw telecomprovider, dan verschijnt het telefoonnummer van de beller op het display van de handset wanneer er een inkomende oproep is. Het nummer wordt vervolgens opgeslagen in de **Oproeplijst** (Call Log).

Als het nummer en de naam van de beller in het telefoonboek is opgeslagen, wordt de naam ook op de handset getoond en dan opgeslagen in de **Oproeplijst** (Call Log).

### Opmerking:

Als gebeld wordt door iemand van wie het nummer niet beschikbaar is, of als u niet geabonneerd bent op nummerweergave, dan toont het display **"NIET BESCH."** (UNAVAILABLE) bij het binnenkomende gesprek.

Gegevens over binnenkomende oproepen hangen af van het land en de telecomaandbieders.

## 8.1 Oproeplijst

In de **Oproeplijst** (Call Log) worden de laatste 10 externe oproepen bewaard, ongeacht of u de oproepen hebt beantwoord.

Als meerdere keren door hetzelfde nummer is gebeld, wordt alleen de laatste oproep bewaard.

Wanneer de **Oproeplijst** (Call Log) vol is, wordt de oudste oproep vervangen door de laatste oproep.

### 8.1.1 Oproeplijst openen

- Druk vanuit het startscherm op /OK.
- Druk op om door de lijst te bladeren.
  - > De oproepen worden in chronologische volgorde getoond, met de meest recente oproepen bovenaan de lijst.

## 9 HERHAALLIJST

De laatste 5 gebelde nummers worden opgeslagen in de herhaallijst. Maximaal 24 cijfers kunnen voor een nummer getoond worden.

### 9.1 De Herhaallijst openen

- Druk vanuit het startscherm op .
- Druk op om door de herhaallijst te bladeren.
  - > Het laatst gebelde nummer staat bovenaan de herhaallijst.

## 10 HET TOESTEL RESETTEN

Met deze functie kunt u de telefoon terugzetten in de standaard instellingen.

### Opmerking:

Bij het resetten van de telefoon worden alle persoonlijke instellingen, oproeplijst, en herhaallijstnummers gewist, en het toestel keert terug naar de standaard instellingen. Uw telefoonboek blijft na het resetten echter bewaard. Als uw toestel over een antwoordapparaat beschikt, blijven opgenomen berichten ongewijzigd, maar alle andere instellingen worden gereset.

- Druk vanuit het startscherm op /OK.
- Druk op / en ga naar **"GEAVANC.INST"** (ADVANCED SET) en druk dan op /OK om te selecteren.
- Druk op / en selecteer **"RESETTEN"** (RESET) en druk dan op /OK om te selecteren.
- Druk opnieuw op /OK om te bevestigen.
  - > Een toon is te horen als bevestiging, en het toestel wordt teruggezet in de standaard instellingen.

## 11 ANTWOORDAPPARAAT

Uw telefoon heeft een antwoordapparaat waarmee u ingesproken berichten kunt opnemen.

Het antwoordapparaat kan maximaal 59 berichten opnemen met een maximale opnameduur van 30 minuten. Elk bericht kan maximaal 3 minuten lang zijn.











Wanneer het antwoordapparaat is ingeschakeld, worden oproepen beantwoord na de ingestelde **"TOON VERTRA."** (RING DELAY).

Als u de stand **"ANTW & REC."** (ANSW.&RECORD) hebt ingesteld, dan kan de beller een boodschap inspreken nadat uw bericht is afgespeeld.

Als u de stand **"Z. OPNEM."** (ANSWER ONLY) hebt ingesteld, dan kan de beller alleen uw boodschap beluisteren maar geen bericht inspreken.

Als het geheugen van het antwoordapparaat vol is, verschijnt de melding **"GEHEUGEN VOL" (MEMORY FULL!)** op de handset, en enkele oude berichten moeten worden gewist voordat nieuwe berichten kunnen worden opgenomen.

### 11.1 Antwoordapparaat Aan/Uit zetten

- Druk vanuit het startscherm op /OK.
- Druk op / voor **"ANTW. APP."** (ANSW MACHINE) en druk dan op /OK om te selecteren.
- Druk op / voor **"ANTW. AAN/UIT"** (ANSW. ON/OFF) en druk op /OK om te selecteren.
- Druk op / en selecteer **"AAN"** (ON) of **"UIT"** (OFF) en druk dan op /OK om te bevestigen.
  - > Een bevestigingston wordt weergegeven.
- Druk op  om terug te gaan naar standby.

### Opmerking:











Als het antwoordapparaat is uitgeschakeld en de Master PIN is ingesteld op de 0000, beantwoordt het antwoordapparaat geen inkomende gesprekken. Maar als de Master PIN veranderd is, zullen inkomende gesprekken na 10 beltonen worden beantwoord om toegang op afstand mogelijk te maken.

### 11.2 Antwoordmodus

De telefoon wordt geleverd met twee vooraf opgenomen uitgaande berichten (OGM) voor de desbetreffende instellingen: **"Z. OPNEM"** (ANSWER ONLY) en **"ANTW & REC. "** (ANSW.&RECORD).







Standaard staat het apparaat op **"ANTW & REC."** (ANSW.&RECORD), waarbij de beller in de gelegenheid wordt gesteld na de welkomstboodschap een bericht achter te laten op het antwoordapparaat. Dit kan veranderd worden in **"Z. OPNEM."** (ANSWER ONLY), waarbij de beller geen bericht kan inspreken na het welkomstbericht.

### 11.2.1 Antwoordmodus instellen

- Druk vanuit het startscherm op /OK
- Druk op / voor "**ANTW. APP.**" (ANSW MACHINE) en druk dan op /OK om te selecteren.
- Druk op / naar "**ANTW. MODUS**" (ANSWER MODE) en druk dan op /OK om te selecteren.
- Druk op / en selecteer "**Z. OPNEM.**" (ANSWER ONLY) of "**ANTW & REC**" (ANSW.&RECORD) en druk dan op /OK om te bevestigen.
  - > Een bevestigingstoon wordt weergegeven.
- Druk op  om terug te gaan naar standby.

### 11.3 Bericht afspelen

Als er nieuwe berichten op het antwoordapparaat staan, gaat het  pictogram op de handset knipperen.

- Druk vanuit het startscherm op /OK.
- Druk op / naar "**ANTW. APP**" (ANSW MACHINE) en druk op /OK om te selecteren.
- Druk op /OK en selecteer "**AFSPELEN**" (PLAY).
  - > Uw berichten worden automatisch afgespeeld via de luidspreker van de handset.
  - > Druk op  om prive naar uw berichten te luisteren via de handsetluidspreker.
- Druk tijdens het afspelen op /OK om de onderstaande opties te gebruiken:









<b>HERHALEN</b> (REPEAT)	Herhaal het bericht dat wordt weergegeven
<b>VOLGD.</b> (NEXT)	Het volgende bericht afspelen
<b>VORIGE</b> (PREVIOUS)	Het vorige bericht afspelen
<b>WISSEN</b> (DELETE)	Het huidige bericht wissen

- Druk op  om terug te gaan naar standby.

### 11.4 Alle berichten wissen

#### Opmerking:

Alleen beluisterde berichten kunnen worden gewist. Nieuwe berichten moeten worden afgespeeld voordat ze gewist kunnen worden.

- Druk vanuit het startscherm op /OK.
- Druk op / voor "**ANTW. APP**" (ANSW MACHINE) en druk dan op /OK om te selecteren.
- Druk op / en selecteer "**ALLES WISSEN**" (DELETE ALL) en druk op /OK.
- Druk opnieuw op /OK om te bevestigen.
  - > Een bevestigingstoon wordt weergegeven.
- Druk op  om terug te gaan naar standby.







### 11.5 Uitgaande boodschap (OGM)

Wanneer het antwoordapparaat een oproep beantwoordt, wordt het vooraf-ingestelde uitgaande bericht afgespeeld tenzij u uw eigen uitgaande bericht hebt opgenomen.

De telefoon wordt geleverd met twee vooraf opgenomen uitgaande berichten (OGM) voor de desbetreffende instellingen: "**Z. OPNEM**" (ANSWER ONLY) en "**ANTW & REC.**" (ANSW.&RECORD). Standaard staat het apparaat op "**ANTW & REC.**" (ANSW.&RECORD), waarbij de beller in de gelegenheid wordt gesteld na de welkomstboodschap een bericht achter te laten op het antwoordapparaat. Dit kan veranderd worden in "**Z. OPNEM.**" (ANSWER ONLY), waarbij de beller geen bericht kan inspreken na het welkomstbericht.

### 11.5.1 Uw persoonlijke uitgaande bericht opnemen

U kunt de standaard uitgaande boodschap vervangen met uw eigen persoonlijke boodschap.

- Druk vanuit het startscherm op /OK.
- Druk op  $\Delta/\nabla$  voor **"ANTW. APP"** (ANSW MACHINE) en druk dan op /OK om te selecteren.
- Druk op  $\Delta/\nabla$  naar **"UITG.BDS.OPN"** (RECORD OGM) en druk op /OK om te selecteren.
- Druk op  $\Delta/\nabla$  en selecteer **"Z. OPNEM."** (ANSWER ONLY) of **"ANTW & REC"** (ANSW.&RECORD) en druk dan op /OK om te bevestigen.
- Druk op  $\Delta/\nabla$  naar **"UITG.BDS.OPN"** (RECORD OGM) en druk op /OK.
  - > Een bevestigingstoon wordt weergegeven.
- Spreek in de handset om uw welkomstbericht op te nemen en druk op /OK om de opname te stoppen.
  - > Een bevestigingstoon wordt weergegeven.
- Druk op  $\odot$  om terug te gaan naar standby.

#### Opmerking:

De maximale tijdsduur van een uitgaande boodschap is 2 minuten.

## 12 REINIGING EN ZORG

**Reinig geen onderdelen** van het toestel met benzeen, thinners of andere chemicaliën met oplosmiddelen. Hierdoor kan permanente schade ontstaan die niet onder de garantie valt.

**Reinig het toestel wanneer nodig met een vochtige doek.**

Houd uw toestel uit de buurt van **hete, vochtige omstandigheden of fel zonlicht** en laat **het niet nat worden**.

## 13 GARANTIE EN SERVICE

De telefoon wordt geleverd met een garantie van 24 maanden vanaf de aankoopdatum vermeld op uw aankoopbon. Onder deze garantie vallen geen storingen of defecten als gevolg van ongevallen, verkeerd gebruik, normale slijtage, onachtzaamheid, storingen in de telefoonlijn, bliksemingslag, knoeien met de apparatuur of pogingen om het toestel aan te passen of te repareren die niet door goedgekeurde servicepunten zijn uitgevoerd.

**Bewaar uw aankoopbon; dat is uw garantiebewijs.**

### 13.1 Tijdens de garantieperiode

- Koppel het basisstation los van de telefoonlijn en de netvoeding.
- Doe alle onderdelen van uw telefoonsysteem in de originele verpakking.
- Breng het toestel terug naar de winkel waar u het hebt gekocht en neem uw aankoopbon mee.
- Vergeet ook de netvoedingsadapter niet. (indien van toepassing)

### 13.2 Na de garantieperiode

Als het toestel niet meer onder garantie valt, kunt u contact met ons opnemen via [www.aegtelephones.eu](http://www.aegtelephones.eu)

Dit product werkt alleen met oplaadbare batterijen. Als u niet-oplaadbare batterijen in de handset gebruikt en de handset op het basisstation plaatst, wordt de handset beschadigd. Dit is NIET gedekt door de garantie.

## 14 BELANGRIJKE VEILIGHEIDSINSTRUCTIES

Volg deze veiligheidsaanwijzingen op bij gebruik van uw telefoon om het gevaar van brand, elektrische schokken, of persoonlijk letsel te voorkomen:

- De aanwijzingen aandachtig doorlezen.
- Alle waarschuwingen en aanwijzingen op het apparaat in acht nemen.
- Verwijder de stekker uit het stopcontact alvorens het apparaat schoon te maken. Gebruik geen vloeibare reinigers of aerosol producten. Gebruik een vochtige doek om het apparaat schoon te maken.
- Het apparaat niet gebruiken in de buurt van hitte, vochtige omstandigheden of sterk zonlicht, en voorkom dat het apparaat nat wordt (niet bij bad, gootsteen of zwembad gebruiken).
- Stopcontacten en verlengsnoeren niet overbelasten om het gevaar van brand of elektrische schok te vermijden.
- Verwijder de stekker uit het stopcontact in de volgende omstandigheden:
  - > Wanneer netsnoer of de stekker is beschadigd of versleten.
  - > Als het toestel niet normaal functioneert ondanks dat de gebruiksaanwijzingen worden opgevolgd.
  - > Als het product is gevallen of de behuizing is beschadigd.
  - > Als het product niet meer normaal functioneert.
- Het toestel NOOIT buiten gebruiken bij onweer. Koppel het basisstation los van de telefoonlijn en de netvoeding als er onweer is bij u in de omgeving. Schade veroorzaakt door onweer is niet gedekt door de garantie.
- Deze telefoon niet gebruiken om een gaslek te melden wanneer u in de nabijheid bent van een gasleiding.
- Gebruik alleen de meegeleverde NiMH (nikkel-metaalhydride) batterijen. Er is explosiegevaar als de batterij met een verkeerd type batterij wordt vervangen. Het gebruik van andere soorten batterijen of niet-oplaadbare batterijen/cellen kan gevaarlijk zijn. Elektrische apparatuur kan storingen veroorzaken en/of het toestel beschadigen. De fabrikant kan niet aansprakelijk worden gesteld voor schade die ontstaat door het niet opvolgen van de aanwijzingen.
- Gebruik geen opladers van derden. Dit kan de batterijen beschadigen.
- Controleer of de batterijen met de juiste polariteit zijn geplaatst.
- Batterijen volgens de plaatselijke voorschriften inleveren. De batterij niet aan vuur blootstellen, in water onder dompelen, demonteren, beschadigen of doorboren.

## 15 CE-VERKLARING

Dit product voldoet aan de essentiële vereisten en andere relevante voorschriften van de R&TTE -richtlijn 1999/5/EC.

U vindt de Conformiteitsverklaring op: [www.aegtelephones.eu](http://www.aegtelephones.eu)

## 16 HET TOESTEL AFDANKEN (MILIEU)

Aan het einde van de levensduur van het product mag u dit product niet weggooien met het normale huishoudafval, maar moet u het product naar een inzamelingspunt voor de recycling van elektrische en elektronische apparatuur brengen. Dat wordt aangegeven met het symbool op het product, in de gebruikershandleiding en/of op de verpakking. Sommige productmaterialen kunnen worden hergebruikt als u ze naar een inzamelingspunt brengt. Door sommige onderdelen of grondstoffen van gebruikte producten aan te bieden voor hergebruik levert u een belangrijke bijdrage aan de bescherming van het milieu. Neem contact op met de plaatselijke autoriteiten voor meer informatie over de inzamelingspunten in uw regio.

**De batterijen moeten worden verwijderd voordat het toestel wordt weggegooid. Gooi de batterijen op een milieuvriendelijke manier weg, volgens de voorschriften van uw land.**

## 1 PERCHÉ CI TENIAMO

Grazie per aver acquistato questo prodotto. Il presente prodotto è stato progettato e assemblato con la massima cura per l'utente e l'ambiente. Per questo motivo, forniamo in dotazione una guida rapida di installazione allo scopo di ridurre il numero di pagine e di conseguenza l'abbattimento di alberi per la produzione di questa carta. È possibile trovare la guida completa e dettagliata per l'utente con tutte le funzioni descritte sul nostro sito web [www.aegtelephones.eu](http://www.aegtelephones.eu). Scaricare la guida per l'utente completa qualora si desiderano utilizzare tutte le funzioni avanzate di questo prodotto. Per salvaguardare l'ambiente, chiediamo gentilmente di non stampare questa guida per l'utente completa. Grazie per sostenerci nel nostro impegno alla protezione dell'ambiente.

## 2 USO PREVISTO

Questo telefono è progettato per essere collegato a una rete telefonica analogica pubblica o a una prolunga analogica di un sistema PBX compatibile.

## 3 INSTALLAZIONE DEL TELEFONO

### 3.1 Collegare la base (vedere P4)

- Collegare il cavo di alimentazione (16) e il cavo della linea telefonica (15) sulla base.
- Inserire l'adattatore di corrente a una presa di alimentazione a 50 - 60Hz, 100 - 240V ca e il cavo della linea telefonica a una presa telefonica.
- Usare sempre i cavi forniti nella confezione.

#### **Avvertenza:**

Usare solamente l'adattatore in dotazione. L'uso di cavi di alimentazione diversi può danneggiare l'unità.

#### **Avvertenza:**

Posizionare la base nelle vicinanze di una presa di alimentazione. Non provare mai ad allungare il cavo di alimentazione.

#### **Nota:**

La base deve essere sempre collegata all'alimentazione di rete.

### 3.2 Installazione e caricamento delle batterie ricaricabili (vedere P5)

- Inserire le 2 batterie in dotazione nell'apposito alloggiamento, facendo attenzione alla corretta polarità (vedere i simboli all'interno dell'alloggiamento delle batterie).
- Allineare le linguette della protezione posteriore con le tacche che si trovano ai bordi del pannello anteriore esposto e premere in basso per chiudere a scatto.
- Posizionare il ricevitore sulla base e caricare per 15 ore prima di usare il ricevitore per la prima volta.
  - > Il ricevitore emetterà un bip quando è posizionato correttamente sulla base o sul caricatore.
  - > L'indicatore di carica delle batterie sulla base o sul caricatore si accende di color rosso, a indicare che la carica è in svolgimento.

#### **Avvertenza:**

Usare solamente le batterie ricaricabili NiMH in dotazione.

#### **Nota:**

Il ricevitore può riscaldarsi quando le batterie sono in carica o durante periodi d'uso prolungato. Ciò è normale e non indica un guasto.

#### **ATTENZIONE**

Rischio di esplosione se la batteria è sostituita da un tipo sbagliato.  
Eliminare le batterie usate seguendo le istruzioni.



### 3.3 Collegamento del ricevitore e della base

- Al momento dell'acquisto, tutti i ricevitori sono già registrati all'unità base e devono collegarsi ad essa quando si accendono.
- Per usare insieme la base e il ricevitore cordless, è necessario stabilire un collegamento radio tra questi apparecchi. Il segnale tra il ricevitore e l'unità base è conforme ai normali standard previsti per i telefoni DECT: portata massima fino a 300 metri in ambiente esterno o 50 metri in ambiente interno. Tenere presente che:
  - > Oggetti metallici di grandi dimensioni, come frigoriferi, specchi o armadietti, che si interpongono tra il ricevitore e l'unità base possono bloccare il segnale radio.
  - > Strutture solide, come pareti, possono ridurre la forza del segnale.
  - > Gli apparecchi elettrici possono causare interferenze e/o avere degli effetti sulla portata.
- Non posizionare l'unità base vicino a un altro telefono, apparecchio TV o radio; ciò può provocare delle interferenze.
- Collocando l'unità base a un'altezza il più possibile elevata, si garantisce il segnale migliore.
- Avvertenza **Fuori portata**. Se, durante una chiamata, si percepisce un suono di avviso e/o l'audio nell'auricolare diminuisce o diventa distorto, è possibile che ci si stia allontanando dalla portata dell'unità base. Avvicinarsi all'unità base entro 20 secondi; altrimenti la linea potrebbe cadere.

## 4 CONOSCERE IL TELEFONO











### 4.1 Panoramica del ricevitore (vedere P1)

#	Icona	Significato
1		In modalità di standby, premere per accedere all'elenco Main Menu (Menu Principale). Premere per selezionare una voce o per salvare un'immissione o un'impostazione.
2		In modalità di menu, premere per scorrere in alto. Durante una chiamata o l'esecuzione di un messaggio, premere per aumentare il volume. In modalità di standby, premere per accedere all'elenco delle registrazioni.
3		Premere per effettuare o rispondere a una chiamata. Durante una chiamata o l'esecuzione di un messaggio, premere per alternare tra altoparlante e auricolare.
4		Tenere premuto per attivare o disattivare il blocco tasti
5	R	Durante una chiamata, premere per inviare un segnale Flash per i servizi di rete.
6		In modalità di standby, premere per accedere all'elenco di ricomposizione.
7	INT	In modalità di standby o durante una chiamata, premere per iniziare una chiamata interna o per trasferire una chiamata.
8		Premere per cancellare un'azione. Prima di avviare la composizione, premere per eliminare l'ultimo numero inserito. Durante una chiamata, premere per mettere in muto il microfono, premere di nuovo per riprendere la conversazione.
9		In modalità di menu, premere per scorrere in basso. Durante una chiamata o l'esecuzione di un messaggio, premere per diminuire il volume. In modalità di standby, premere per accedere all'elenco della rubrica.





10		Durante una chiamata, premere per riagganciare. Durante la programmazione, premere per cancellare e uscire senza aver effettuato le modifiche. In modalità di standby, tenere premuto per accendere/spegnere il ricevitore.
11	#/P/🔇	Tenere premuto per disattivare la suoneria del ricevitore. Tenere premuto per aggiungere una pausa di composizione quando si chiama o quando si inseriscono i numeri in rubrica.

## 4.2 Icone e simboli visualizzati (vedere P2)







Icona	Significato
	Si visualizza quando la batteria è quasi scarica.
	Si visualizza quando la batteria è completamente carica. Si visualizza quando il livello della batteria è basso.
	Si visualizza quando la linea è in uso. Lampeggia quando c'è una chiamata in arrivo.
	Si visualizza quando ci sono dei nuovi messaggi sulla segreteria*.
	Si visualizza quando ci sono delle nuove chiamate perse o quando viene letto il registro delle chiamate.
	Si visualizza quando si accede alla segreteria.
	Si visualizza quando è impostata la sveglia.
	Si visualizza quando la suoneria del ricevitore è spenta.
	Si visualizza quando il ricevitore è registrato e si trova entro la portata della base. Lampeggia quando il ricevitore è fuori portata o è alla ricerca di una base.
	Si visualizza quando la segreteria telefonica è accesa. Lampeggia lentamente quando ci sono nuovi messaggi in segreteria.
	Si visualizza quando il ricevitore si trova in modalità di altoparlante.
OK	Si accende quando è disponibile la conferma della selezione o della programmazione.
BACK	Si accende durante la modalità di modifica della rubrica per eliminare l'ultima cifra. Si accende durante la modalità di menu quando è possibile ritornare allo stato precedente o al passaggio precedente.

\*Affinché si possa usare questa funzione, bisogna abbonarsi al servizio di Segreteria o Identificativo del Chiamante presso il fornitore di rete. Potrebbe essere necessario pagare una quota di abbonamento.

## 4.3 Unità base (vedere P3)

#	Icona	Significato
12		Si illumina di verde quando la segreteria telefonica è accesa. Lampeggia se ci sono nuovi messaggi e lampeggia rapidamente se la memoria è piena.
13		Si illumina di rosso per indicare la carica.
14		Premere per trovare/andare alla ricerca di tutti i ricevitori registrati. Premere nuovamente il pulsante o qualsiasi tasto sul ricevitore per disattivare il segnale della ricerca del ricevitore. Tenere premuto per iniziare la procedura di registrazione.

#### 4.4 Mappa del menu e navigazione del menu

- Dalla schermata principale, premere /OK per accedere a **"RUBRICA"** (PHONEBOOK), la prima opzione nell'elenco del Menu Principale.
- Premere  o  per andare alle altre opzioni nell'elenco del menu.
- Premere /OK per accedere al sottomenu o alla funzione.
- Premere /☒ per ritornare al livello precedente.
- Premere  per cancellare l'operazione corrente e ritornare alla schermata principale.

#### Nota:

Se non si preme alcun tasto sul ricevitore entro 15 secondi, il display ritornerà automaticamente in standby.

#### 4.5 Immissione del testo e del numero

La seguente tabella illustra la posizione in cui si trova ciascuna lettera e carattere di punteggiatura usando pressioni ripetute del tastierino alfanumerico. Ciò risulterà utile quando si memorizza un nome in rubrica o quando si cambia il nome al ricevitore.

Ad esempio, per inserire il nome **Tom**:

<b>T</b>	Premere <b>8</b> una volta
<b>O</b>	Premere <b>6</b> tre volte
<b>M</b>	Premere <b>6</b> una volta











In modalità di modifica, un cursore si visualizza indicando la posizione corrente dell'immissione del testo. È posizionata a destra dell'ultimo carattere inserito.

#### Suggerimenti per la scrittura:

Una volta selezionato il carattere, il cursore si muoverà nella posizione successiva dopo una breve pausa. Premere /☒ per eliminare l'ultima lettera o numero.

## 5 IMPOSTAZIONE DELLA LINGUA DI VISUALIZZAZIONE

È possibile selezionare lingue diverse per il display.

- Dalla schermata principale, premere /OK.
- Premere / fino a **"PERSONALIZZA"** (PERSONAL SET) quindi premere /OK per selezionare.
- Premere / fino a **"LINGUA"** (LANGUAGE) quindi premere /OK per selezionare.
- Premere / per selezionare la lingua preferita, quindi premere /OK per confermare.  
>Viene emesso un bip di conferma.
- Premere  per ritornare in modalità di standby.



#### Nota:

Una volta impostata la lingua di visualizzazione, il ricevitore passerà immediatamente a visualizzare nella lingua selezionata.

## 6 UTILIZZO DEL TELEFONO

### 6.1 Effettuare una chiamata

#### 6.1.1 Preparazione della chiamata

- Inserire il numero telefonico (massimo 24 numeri).
- Se si commette un errore, premere /☒ per eliminare l'ultimo numero inserito.
- Premere  per chiamare il numero telefonico.

### 6.1.2 Chiamata diretta

- Premere  $\text{C}_\text{a}$ .
- Comporre il numero (massimo 24 cifre).

#### Nota:

Se si commette un errore, è possibile correggerlo con il tasto  $\text{↵}/\text{✕}$ .  
Premere  $\text{Ⓜ}$  quindi  $\text{↵}/\text{✕}$  per ritornare alla schermata principale.

### 6.1.3 Chiamata dall'elenco di Ricomposizione

- Premere il tasto  $\text{Ⓜ}$  in modalità di standby.  
>Viene visualizzato l'ultimo numero chiamato.
- Premere  $\Delta/\nabla$  per selezionare la voce desiderata nell'elenco di ricomposizione, quindi premere  $\text{C}_\text{a}$  per chiamare il numero di ricomposizione selezionato.

### 6.1.4 Chiamata dal Registro delle Chiamate

- Premere  $+/\text{👤}/\Delta$  in modalità di standby.
- Premere  $\Delta/\nabla$  per selezionare la voce desiderata nel registro delle chiamate, quindi premere  $\text{C}_\text{a}$  per chiamare il numero del registro delle chiamate selezionato.

#### Nota:

È necessario abbonarsi al servizio Identificazione della Linea del Chiamante per poter leggere il numero o il nome del chiamante nel registro delle chiamate.

### 6.1.5 Chiamata dalla Rubrica

- Premere il tasto  $-/\text{👤}/\nabla$  in modalità di standby.
- Premere  $\Delta/\nabla$  per selezionare la voce desiderata in rubrica, quindi premere  $\text{C}_\text{a}$  per chiamare il numero di rubrica selezionato.

## 6.2 Rispondere e terminare una chiamata

- Quando il telefono squilla, premere  $\text{C}_\text{a}$ .
- Per terminare una conversazione, premere  $\text{Ⓜ}$ .

#### Avvertenza:

Quando il ricevitore squilla, non tenerlo troppo vicino all'orecchio poiché il volume della suoneria potrebbe danneggiare l'udito.

#### Nota:

È possibile semplicemente rimettere il ricevitore sulla base o sull'alloggiamento di caricamento per terminare la chiamata. Assicurarsi di non aver disattivato la funzione **CHIUS AUTOM** (Auto hang-up).

### 6.3 Vivavoce del ricevitore

Durante una chiamata, è possibile premere  $\text{C}_\text{a}$  per alternare tra l'altoparlante vivavoce e l'auricolare del ricevitore.

### 6.4 Regolazione del volume dell'auricolare

Ci sono 3 livelli di volume dell'auricolare.

- Durante una chiamata, premere  $\Delta/\nabla$  per selezionare da **"VOLUME 1"** (VOLUME 1) a **"VOLUME 3"** (VOLUME 3).  
>L'impostazione corrente viene mostrata.  
>Quando si termina la chiamata, l'impostazione rimarrà all'ultimo livello selezionato.

### 6.5 Regolazione del volume dell'altoparlante

Ci sono 5 livelli di volume dell'altoparlante.

- Durante una chiamata, premere  $\Delta/\nabla$  per selezionare da **"VOLUME 1"** (VOLUME 1) a **"VOLUME 5"** (VOLUME 5).  
>L'impostazione corrente viene mostrata.  
>Quando si termina la chiamata, l'impostazione rimarrà all'ultimo livello selezionato.

## 6.6 Mettere/Disattivare il muto per il microfono

Quando il microfono è messo in muto, il ricevitore visualizza **"MUTO ATTIVO"** (MUTE ON), e il chiamante non è in grado di sentire.

Durante una chiamata, premere  per accendere/spegnere il microfono.

## 6.7 Ricerca del ricevitore

La funzione di ricerca del ricevitore permette di localizzare un ricevitore introvabile qualora il ricevitore si trovi entro la portata e contenga batterie caricate.

- Premere  sotto l'unità base.

> Tutti i ricevitori registrati che si trovano entro la portata inizieranno a squillare.

È possibile interrompere la ricerca del ricevitore premendo qualsiasi tasto sul ricevitore o nuovamente  sotto l'unità base.

## 6.8 Accendere/Spegnere il ricevitore

- Tenere premuto  per più di 2 secondi per accendere o spegnere il ricevitore in modalità di standby.

> Il display mostrerà **"RICERCA..."** (SEARCHING...) fino a quando il ricevitore non trova la base.

### Nota:

È possibile spegnere il ricevitore per risparmiare la carica delle batterie qualora il ricevitore non si trovi sulla base o su un alloggiamento di caricamento e non si vuole usarlo per un certo periodo di tempo.

### IMPORTANTE:

Quando il ricevitore è SPENTO, non può essere usato per effettuare chiamate, comprese le chiamate d'emergenza. Non squillerà quando c'è una chiamata in arrivo. Per rispondere a una chiamata, bisogna accenderlo di nuovo e ci vorrà del tempo prima che il ricevitore possa ristabilire il collegamento radio con l'unità base.

## 6.9 Bloccare/sbloccare il tastierino

È possibile bloccare il tastierino per evitare di effettuare chiamate o di premere i tasti in modo accidentale.

- In modalità di standby, tenere premuto il tasto  per 3 secondi per bloccare il tastierino.

> Il ricevitore visualizza **"TASTI BLOCC."** (KEYS LOCKED).

- Per disattivare il blocco del tastierino, tenere premuto  di nuovo.









### Nota:

Si può ancora rispondere alle chiamate in arrivo anche se il tastierino è bloccato.

# 7 RUBRICA

Il telefono è in grado di memorizzare fino a 100 voci di rubrica, le quali possono essere salvate e lette da qualsiasi ricevitore registrato alla base, sebbene solo un ricevitore ha un accesso incondizionato. Ogni voce di rubrica può avere un massimo di 24 cifre per il numero telefonico e 12 caratteri per il nome.









## 7.1 Memorizzare un contatto in rubrica

- Dalla schermata principale, premere /OK.
- Premere nuovamente /OK per selezionare **"RUBRICA"** (PHONEBOOK).
- Premere /OK per selezionare **"NUOVO NOMIN."** (NEW ENTRY).
- Inserire il nome del contatto (massimo 12 caratteri) usando il tastierino.
- Se si commette un errore, premere  per eliminare l'ultimo carattere inserito.
- Premere /OK per confermare l'immissione del nome.
- Inserire il numero del contatto (massimo 24 cifre) usando il tastierino.
- Se si commette un errore, premere  per eliminare l'ultimo numero inserito.
- Premere /OK per confermare.
- > Viene emesso un bip di conferma.
- Premere  per ritornare in modalità di standby.

**Nota:**

Non è possibile memorizzare una nuova voce di rubrica quando la memoria è piena. In tale caso, è necessario eliminare delle voci esistenti per fare spazio alle nuove. Quando si memorizza il numero, inserire il numero completo, comprensivo del prefisso di zona se si è abbonati alla visualizzazione del chiamante, altrimenti il nome non apparirà quando è in arrivo una chiamata.

**7.2 Accedere alla rubrica**

- Dalla schermata principale, premere /OK.
- Premere nuovamente /OK per selezionare **"RUBRICA"** (PHONEBOOK).
- Alternativamente, è possibile premere //▽ in modalità di standby per aprire l'elenco della rubrica.
- Premere /▽ fino a **"ELEN. CHIAM."** (LIST) quindi premere /OK per selezionare.
  - > Le voci di rubrica sono elencate in ordine alfabetico.
- Premere /▽ per scorrere tra le voci memorizzate.
- Premere /OK per vedere i dettagli della voce selezionata.
- Premere  per ritornare in modalità di standby.

**Nota:** invece di premere /▽ per navigare tra le voci di rubrica, è possibile premere il tasto numerico corrispondente alla prima lettera della voce che si desidera trovare.

Ad esempio, premendo 2 sarà mostrata la prima voce che inizia con A. Premendo nuovamente 2 sarà mostrata la prima voce che inizia con B, e così via..., quindi premere /▽, se necessario, per trovare la voce desiderata.

**8 VISUALIZZAZIONE DEL CHIAMANTE (IN BASE ALLA RETE)**

Se ci si è abbonati al servizio di Identificazione di Linea di Chiamante (CLI) tramite il fornitore di servizi di rete, il numero di telefono del chiamante apparirà sul display del ricevitore quando c'è una chiamata in arrivo, quindi tale numero viene memorizzato sul **Registro delle Chiamate** (Call Log).

Se il numero del chiamante è memorizzato in rubrica con il nome, tale nome apparirà sul display del ricevitore, per poi essere memorizzato nel **Registro delle Chiamate** (Call Log).

**Nota:**

Se la chiamata proviene da qualcuno il cui numero non è disponibile o se non si possiede un abbonamento al servizio di Identificazione di Linea del Chiamante, il ricevitore visualizzerà **"NON DISPON."** (UNAVAILABLE) quando si riceve la chiamata.

Le informazioni sulle chiamate in arrivo variano in base al paese e agli operatori di rete.

**8.1 Registro delle chiamate**

Il **Registro delle Chiamate** (Call Log) memorizza le ultime 10 chiamate esterne, indipendentemente se si ha risposto o meno alla chiamata.

Solo la chiamata più recente è salvata se ci sono delle chiamate ripetute provenienti dallo stesso numero. Quando il **Registro delle Chiamate** (Call Log) è pieno, la nuova chiamata successiva sostituirà la voce più vecchia.

**8.1.1 Accesso al Registro delle Chiamate**

- Dalla schermata principale, premere //△.
- Premere /▽ per navigare attraverso l'elenco delle chiamate.
  - > Le chiamate sono visualizzate in ordine cronologico con la chiamata più recente in cima all'elenco.

## 9 ELENCO DI RICOMPOSIZIONE

L'elenco di ricomposizione memorizza gli ultimi 5 numeri chiamati. Per ciascuna voce, possono essere visualizzate un massimo di 24 cifre.

### 9.1 Accedere all'elenco di Ricomposizione

- Dalla schermata principale, premere **●**.
- Premere **△/▽** per navigare attraverso l'elenco di ricomposizione.
  - > L'ultimo numero chiamato apparirà per primo nell'elenco di ricomposizione.

## 10 RESETTARE L'UNITÀ

Con questa funzione, è possibile resettare il telefono ripristinandolo alle impostazioni predefinite.

### Nota:

A resettaggio avvenuto, tutte le impostazioni personali, il registro delle chiamate e le voci dell'elenco di ricomposizione saranno cancellati e il telefono ritornerà alle sue impostazioni predefinite. Tuttavia, la rubrica rimarrà immutata dopo il resettaggio. Inoltre, se il modello comprende una segreteria telefonica, qualsiasi messaggio registrato rimarrà immutato mentre tutte le altre impostazioni saranno resettate.

- Dalla schermata principale, premere **☐/OK**.
- Premere **△/▽** fino a **"IMP AVANZATE"** (ADVANCED SET) quindi premere **☐/OK** per selezionare.
- Premere **△/▽** per selezionare **"REIMPOSTA"** (RESET) quindi premere **☐/OK** per selezionare.
- Premere nuovamente **☐/OK** per confermare.
  - > Un bip di conferma sarà emesso e l'unità sarà ripristinata alle sue impostazioni predefinite.

## 11 SEGRETERIA TELEFONICA

Il telefono include una segreteria telefonica che registra chiamate perse quando è accesa.

La segreteria può memorizzare fino a 59 messaggi entro il tempo di registrazione massimo di circa 30 minuti e ciascun messaggio può durare fino a 3 minuti.

Quando la segreteria è accesa, le chiamate sono risposte dopo l'impostazione **"RIT. SQUILLO"** (RING DELAY). Se si è selezionata la modalità **"RISP. & REG."** (ANSW.&RECORD), il chiamante può lasciare un messaggio dopo aver ascoltato l'annuncio.

Se si è selezionata la modalità **"SOLO RISP."** (ANSWER ONLY), il chiamante può solo ascoltare l'annuncio ma non può lasciare un messaggio.

Se la memoria della segreteria telefonica è piena, **"MEM PIENA!" (MEMORY FULL!)** appare sul ricevitore e si dovranno eliminare alcuni messaggi prima che si possano registrarne di nuovi.

### 11.1 Accendere/Spegnere la segreteria telefonica

- Dalla schermata principale, premere **☐/OK**.
- Premere **△/▽** fino a **"SEGRET TEL."** (ANSW MACHINE) quindi premere **☐/OK** per selezionare.
- Premere **△/▽** fino a **"RIS ATT/DIS."** (ANSW. ON/OFF) quindi premere **☐/OK** per selezionare.
- Premere **△/▽** per selezionare **"ATT"** (ON) o **"DIS"** (OFF) quindi premere **☐/OK** per confermare.
  - > Viene emesso un bip di conferma.
- Premere **Ⓢ** per ritornare in modalità di standby.

### Nota:





Se la segreteria è spenta e il PIN Master è ancora impostato al predefinito 0000, la segreteria non risponderà a nessuna delle chiamate in arrivo. Tuttavia, se il PIN Master è stato cambiato, si risponderà alle chiamate in arrivo dopo 10 squilli, per permettere l'accesso remoto.

## 11.2 Modalità di risposta

Il telefono è dotato di due messaggi in uscita preregistrati (OGM) per le rispettive modalità di risposta: **"SOLO RISP."** (ANSWER ONLY) e **"RISP. & REG."** (ANSW.&RECORD).





In via predefinita, la modalità di risposta è **"RISP. & REG."** (ANSW.&RECORD), che permette al chiamante di lasciare un messaggio sulla segreteria dopo aver ascoltato l'annuncio. Ciò può essere cambiato con la modalità **"SOLO RISP."** (ANSWER ONLY), che non permette ai chiamanti di lasciare alcun messaggio in segreteria dopo aver ascoltato l'annuncio.

### 11.2.1 Impostazione della modalità di risposta

- Dalla schermata principale, premere /OK.
- Premere  $\Delta/\nabla$  fino a **"SEGRET TEL."** (ANSW MACHINE) quindi premere /OK per selezionare.
- Premere  $\Delta/\nabla$  fino a **"MOD. RISP"** (ANSWER MODE) quindi premere /OK per selezionare.
- Premere  $\Delta/\nabla$  per selezionare **"SOLO RISP."** (ANSWER ONLY) o **"RISP. & REG."** (ANSW.&RECORD) quindi premere /OK per confermare.  
>Viene emesso un bip di conferma.
- Premere  per ritornare in modalità di standby.

## 11.3 Riproduzione dei messaggi

Quando ci sono nuovi messaggi sul sistema di risposta, l'icona del nastro lampeggia sullo schermo del ricevitore.

- Dalla schermata principale, premere /OK.
- Premere  $\Delta/\nabla$  fino a **"SEGRET TEL."** (ANSW MACHINE) quindi premere /OK per selezionare.
- Premere /OK per selezionare **"ESEGUI"** (PLAY).  
>I messaggi saranno automaticamente riprodotti attraverso il vivavoce del ricevitore.  
>Premere  per ascoltare privatamente i messaggi attraverso l'auricolare del ricevitore.
- Durante la riproduzione, premere /OK per accedere alle seguenti opzioni:





<b>RIPETI</b> (REPEAT)	Ripete il messaggio attualmente riprodotto
<b>SUCCES</b> (NEXT)	Esegue il messaggio successivo
<b>PRECEDENTE</b> (PREVIOUS)	Esegue il messaggio precedente
<b>ELIMINA</b> (DELETE)	Elimina il messaggio corrente

- Premere  per ritornare in modalità di standby.

## 11.4 Elimina tutti i messaggi

### Nota:

Solo i messaggi vecchi saranno eliminati. I nuovi messaggi devono essere eseguiti prima che possano essere eliminati.

- Dalla schermata principale, premere /OK.
- Premere  $\Delta/\nabla$  fino a **"SEGRET TEL."** (ANSW MACHINE) quindi premere /OK per selezionare.
- Premere  $\Delta/\nabla$  per selezionare **"ELIM. TUTTI"** (DELETE ALL) quindi premere /OK.
- Premere nuovamente /OK per confermare.  
>Viene emesso un bip di conferma.
- Premere  per ritornare in modalità di standby.



## 11.5 Messaggio in uscita (OGM)







Quando il sistema di risposta risponde a una chiamata, il messaggio in uscita preregistrato sarà eseguito per il chiamante a meno che non si è registrato un messaggio in uscita personalizzato.

Il telefono è dotato di due messaggi in uscita preregistrati (OGM) per le rispettive modalità di risposta: **"SOLO RISP."** (ANSWER ONLY) e **"RISP. & REG."** (ANSW.&RECORD).

In via predefinita, la modalità di risposta è **"RISP. & REG."** (ANSW.&RECORD), che permette al chiamante di lasciare un messaggio sulla segreteria dopo aver ascoltato l'annuncio. Ciò può essere cambiato con la modalità **"SOLO RISP."** (ANSWER ONLY), che non permette ai chiamanti di lasciare alcun messaggio in segreteria dopo aver ascoltato l'annuncio.

### 11.5.1 Registrare un Messaggio in Uscita Personalizzato

È possibile scegliere di sostituire l'OGM predefinito con messaggi propri personalizzati.

- Dalla schermata principale, premere /OK.
- Premere  $\Delta/\nabla$  fino a **"SEGRET TEL."** (ANSW MACHINE) quindi premere /OK per selezionare.
- Premere  $\Delta/\nabla$  fino a **"SALV MESS US"** (RECORD OGM) quindi premere /OK per selezionare.
- Premere  $\Delta/\nabla$  per selezionare **"SOLO RISP."** (ANSWER ONLY) o **"RISP. & REG."** (ANSW.&RECORD) quindi premere /OK per confermare.
- Premere  $\Delta/\nabla$  fino a **"SALV MESS US"** (RECORD OGM) quindi /OK.
  - >Viene emesso un bip di conferma.
- Per iniziare a registrare il nuovo messaggio in uscita, parlare al ricevitore e premere nuovamente il tasto /OK per terminare la registrazione.
  - >Viene emesso un bip di conferma.
- Premere  per ritornare in modalità di standby.

#### Nota:

La durata massima di un messaggio in uscita è di 2 minuti.

## 12 PULIZIA E CURA

**Non pulire** nessuna parte del telefono con benzene, diluenti o altri solventi chimici per evitare di causare danni permanenti non coperti dalla garanzia.

**Se necessario, pulire con un panno inumidito.**

Tenere l'apparecchio telefonico lontano dal **caldo e dall'umidità o dalla luce intensa del sole**; inoltre **fare attenzione a non bagnarlo**.

## 13 GARANZIA E ASSISTENZA

Il telefono è in garanzia per 24 mesi a partire dalla data di acquisto indicata sullo scontrino. La garanzia non copre danni o difetti dovuti a incidenti, uso improprio, normale usura e rottura, negligenza, guasti sulla linea telefonica, fulmini, manomissione dell'apparecchiatura o qualunque intervento di regolazione e riparazione non effettuato da tecnici autorizzati.

**Conservare lo scontrino (fiscale) d'acquisto poiché rappresenta la garanzia.**

### 13.1 In caso di guasto dell'unità coperto da garanzia

- Scollegare l'unità base dalla linea telefonica e dalla rete di alimentazione elettrica.
- Imballare tutti i componenti del sistema telefonico utilizzando il materiale di imballaggio originale.
- Restituire l'unità al negozio in cui è stato effettuato l'acquisto portando con sé lo scontrino.
- Ricordarsi di includere l'adattatore di alimentazione.

### 13.2 Alla scadenza della garanzia

Se l'unità non è più coperta da garanzia, contattarci al sito Web [www.aegtelephones.eu](http://www.aegtelephones.eu)

Questo prodotto funziona solamente con batterie ricaricabili. Se si inseriscono batterie non ricaricabili nel ricevitore e il ricevitore viene poi posizionato sulla base, si provocheranno dei danni all'apparecchio NON coperti dalle condizioni di garanzia.



## 14 IMPORTANTI ISTRUZIONI DI SICUREZZA

Seguire queste istruzioni di sicurezza quando si utilizza l'apparecchiatura telefonica, in modo da ridurre il rischio d'incendio, scosse elettriche e lesioni:

- Leggere e comprendere tutte le istruzioni.
- Seguire tutte le avvertenze e le istruzioni indicate sul prodotto.
- Staccare la spina del prodotto dalla presa sulla parete prima di pulire. Non usare pulenti liquidi o spray. Usare un panno umido per la pulizia.
- Tenere questo prodotto lontano da condizioni di caldo e umido o da forte luce solare e non lasciare che si bagni o non usarlo vicino all'acqua (ad esempio, vicino a una vasca da bagno, al lavandino della cucina e a una piscina).
- Non sovraccaricare le prese a parete e le prolunghie poiché ciò può provocare il rischio d'incendio o di scossa elettrica.
- Staccare la spina del prodotto dalla presa sulla parete alle seguenti condizioni:
  - > Quando l'alimentazione di corrente o la spina è danneggiata.
  - > Se il prodotto non riesce a funzionare normalmente nonostante si siano seguite le istruzioni operative.
  - > Se il prodotto è stato fatto cadere e l'unità è stata danneggiata.
  - > Se il prodotto mostra un netto cambiamento nelle prestazioni.
- MAI usare il telefono in ambiente esterno durante un temporale. Scollegare la base dalla linea telefonica e dalla presa di rete quando ci sono temporali locali. I danni causati da fulmini non sono coperti dalla garanzia.
- Non usare il telefono per riferire di una perdita di gas nelle vicinanze della perdita.
- Usare solamente le batterie NiMH (Nickel Metal Hydride) fornite con il telefono. C'è un rischio di esplosione se si sostituisce la batteria con un tipo sbagliato. L'uso di altri tipi di batterie o delle batterie non ricaricabili/celle primarie può essere pericoloso. Possono causare interferenze e/o danni all'unità o all'ambiente circostante. Il produttore non potrà essere ritenuto responsabile per i danni derivanti dalla mancata adesione a tali regole.
- Non usare alloggiamenti di caricamento di produttori terzi. Si possono causare danni alle batterie.
- Assicurarsi che le batterie siano inserite secondo la polarità corretta.
- Gettare via le batterie in modo sicuro. Non bruciare, immergere in acqua, disassemblare o provocare dei fori nelle batterie.

## 15 DICHIARAZIONE CE

Questo prodotto è conforme ai requisiti essenziali e alle altre disposizioni pertinenti stabilite dalla direttiva 1999/5/CE.

La Dichiarazione di conformità è riportata nel sito Web: [www.aegtelephones.eu](http://www.aegtelephones.eu)

## 16 SMALTIMENTO DELL'APPARECCHIO (AMBIENTE)

Alla conclusione del suo ciclo di vita, il prodotto non deve essere gettato nel contenitore dei rifiuti domestici, ma deve essere depositato presso un apposito punto di raccolta per il riciclaggio di apparecchi elettrici ed elettronici. Questa raccomandazione è segnalata dal simbolo riportato sul prodotto, sul manuale d'uso e/o sulla confezione. Alcuni materiali del prodotto possono essere riutilizzati se consegnati presso un centro di riciclaggio. Riciclando alcune parti o materie prime dei prodotti usati si offre un importante contributo alla protezione dell'ambiente. Per maggiori informazioni sui punti di raccolta più vicini, contattare le autorità locali.

**Prima di smaltire il dispositivo, è necessario rimuovere le batterie. Le batterie dovranno essere smaltite nel rispetto dell'ambiente in conformità alle norme vigenti nel proprio paese.**

## 1 VI BRYR OSS

Tack för att du valt att köpa den här produkten. Produkten har utformats och monterats utifrån största möjliga omsorg om dig och miljön. Därför levereras produkten med en snabbstartsguide för att minimera antalet pappersidor och därmed minska den totala pappersförbrukningen och förhindra att träd avverkas i onödan. En fullständig och detaljerad bruksanvisning som beskriver alla egenskaper finns på vår webbsida [www.aegtelephones.eu](http://www.aegtelephones.eu). Ladda ner den fullständiga bruksanvisningen om du vill använda produktens samtliga egenskaper. Vi råder dig att inte skriva ut den fullständiga bruksanvisningen; detta sparar värdefulla naturresurser. Tack för att du stödjer oss i arbetet med att skydda miljön.

## 2 AVSETT ANVÄNDNINGSSOMRÅDE

Telefonen skall anslutas till ett offentligt analogt telefonsystem, eller till en analog anslutning i ett kompatibelt PBX-system.

## 3 INSTALLERING AV TELEFONEN

### 3.1 Anslutning till Basenhet (Se P4)

- Anslut strömkabel (**16**) och telefonkabel (**15**) till basenheten.
- Sätt strömadaptern i ett uttag med 100 - 240V växelström, 50 - 60Hz, och telefonkabeln i ett telefonjack.
- Använd de kablar som levereras med produkten.

#### **Varning:**

Använd den medlevererade strömadaptern. Om man använder andra strömkablar kan det skada enheten.

#### **Varning:**

Placera basenheten nära strömuttaget. Försök aldrig att förlänga strömkabeln.

#### **Obs:**

Basenheten måste vara ansluten till strömuttaget hela tiden.

### 3.2 Isättning och laddning av batterier (Se P5)

- Sätt i de 2 medlevererade batterierna i batterifacket; se till att de ligger åt rätt håll (jämför med märkningen inne i facket).
- Rikta in de två bakre tungorna i uttagen i kanten på bakpanelen och tryck på locket så att det snäpper på plats.
- Lägg handenheten på basenheten och ladda den i 15 timmar innan du använder den första gången.
  - > Hangenheten piper till när den ligger rätt på basenheten eller laddaren.
  - > Den röda kontrollampen för batteriladdning på basenheten eller laddaren tänds för att visa att handenheten laddas.

#### **Varning:**

Använd bara de medlevererade laddningsbara NiMH batterierna.

#### **Obs:**

Handenheten kan bli varm när batterierna laddas eller om handenheten används en längre tid. Detta är normalt och är inte ett fel.

#### **WARNING**



Explosionsrisk om man ersätter batterierna med sådana av felaktig typ.  
Batterier skall återvinnas enligt instruktionerna.

### 3.3 Länkning mellan hand- och basenhet

- Alla handenheter är redan registrerade på basenheten och bör länkas till basenheten när de får ström.
- För att kunna använda hand- och basenheter tillsammans, måste du först upprätta en radiolänk mellan dem. Signalen mellan hand- och basenhet följer den normala standarden för DECT-telefoner: Maximal räckvidd upp till 300 meter utomhus eller 50 meter inomhus. Tänk på att:
  - > Stora metallobjekt, som kylskåp, speglar eller arkivskåp som befinner sig mellan hand- och basenheter kan hindra radiosignalen att nå fram.
  - > Strukturer som väggar kan minska signalstyrkan.
  - > Elektrisk utrustning kan störa eller minska signalens räckvidd.
- Placera inte basenheten nära en annan telefon, TV eller stereoutrustning - de kan störa basenheten.
- En hög placering av basenheten gör att signalen blir så bra som möjligt.
- Varning för **Utom Räckvidd**. Om du under ett pågående samtal hör ett varningsljud, och/eller om ljudet i hörluren blir svagt eller förvrängt, kan de vara så att du rör dig utanför basenhetens räckvidd. Flytta dig närmare basenheten inom 20 sekunder; annars kan samtalet avbrytas.

## 4 DETTA ÄR DIN TELEFON

### 4.1 Beskrivning av handenhet (Se P1)



#	Ikon	Betydelse
1	 /OK	Tryck på denna i standbyläge för att gå till huvudmenys lista. Tryck på denna för att välja en post, eller för att spara text eller en inställning.
2	 /▲	Tryck på denna för att bläddra uppåt i menyläge. Tryck på denna för att öka ljudet vid samtal eller avlyssning av meddelanden. Tryck på denna i standbyläge för att gå till uppringningsloggen.
3		Tryck på denna för att ringa eller besvara ett samtal. Tryck på denna för att växla mellan hörlur och högtalare vid samtal eller avlyssning av meddelanden.
4	 /🔒	Håll denna intryckt för låsa eller låsa upp knappsatsen.
5	R	Tryck på denna vid samtal för att skicka en flashsignal för nätverksservice.
6		Tryck på denna i standbyläge för att gå till återuppringningslistan.
7	INT	Tryck på denna i standbyläge eller vid ett samtal för att börja ett interkomsamtal eller för att överföra ett samtal från en enhet till en annan.
8	 /🔴	Tryck på denna för att avbryta en åtgärd. Tryck på denna för att radera den senast inknappade siffran. Tryck på denna vid samtal för att stänga av mikrofonen, tryck igen för att fortsätta.
9	 /▼	Tryck på denna för att bläddra neråt i menyläge. Tryck på denna för att minska ljudet vid samtal eller avlyssning av meddelanden. Tryck på denna i standbyläge för att gå till telefonboken.
10		Tryck på denna för att avsluta samtalet. Tryck på denna vid programmering för att avbryta och lämna utan att göra några ändringar. Håll denna intryckt i standbyläge för att stäng av/ slå på handenheten.
11	 /P/🔴	Håll denna intryckt för att slå på/stänga av handenhetens ringsignal. Håll denna intryckt för att lägga till en paus när du slår ett nummer eller lägger till ett nummer i telefonboken.

## 4.2 Ikoner och symboler på displayen (Se P2)







Ikön	Betydelse
	Visas när batteriet är nästan tomt.
	Visas när batteriet är fulladdat. Blinkar när batteriet är lågt.
	Visas när linjen är upptagen. Blinkar när det finns ett inkommande samtal.
	Visas när du har ett nytt röstpostmeddelande.*
	Visas när du missat ett samtal eller när du läser samtalsloggen.
	Visas när du läser telefonboken.
	Visas när telefonlarmet är ställt.
	Visas när ringsignalen i handenheten är avstängd.
	Visas när handenheten är registrerad och inom räckhåll för basenheten. Blinkar när handenheten är utom räckhåll eller söker en basenhet.
	Visas när telefonsvararen är på. Blinkar långsamt när det finns nya meddelanden i telefonsvararen.
	Visas när handenheten är i högtalarläget.
	Tänds när det finns bekräftelse på val eller vid programmering.
	Tänds när man raderar den sista siffran i läget för ändringar i telefonboken. Tänds i menyläge när du kan återgå till tidigare läge eller tidigare steg.

\*Du måste abonnera på Röstpost eller Nummerpresentation hos ditt telefonbolag för att denna egenskap skall fungera. Du kanske måste betala för detta.

## 4.3 Basenhet (Se P3)

#	Ikön	Betydelse
12		Visas med Grön färg när telefonsvararen är på. Blinkar om det finns nya meddelanden, och blinkar snabbt när minnet är fullt.
13		Tänds med röd färg vid laddning.
14		Tryck på denna för att söka/hitta alla registrerade handenheter. Tryck på samma knapp igen, eller på en valfri knapp på handenheten för att stänga av signalen. Håll knappen intryckt för att börja registreringsprocessen.

## 4.4 Menylista och Navigering genom Menyerna

- Tryck på /OK när du är i grundmenyn för att öppna **"TELEFONBOK"** (PHONEBOOK), det första valbara i listan för Huvudmenyn.
- Tryck på  eller  för att gå till andra val i menylistan.
- Tryck på /OK för att öppna en undermeny eller funktion.
- Tryck på /☒ för att återgå till tidigare nivå.
- Tryck på  för att avbryta pågående aktivitet och återgå till grundmenyn.

### Obs:

Om det inte sker några tryckningar på knappsatsen under 15 sekunder, kommer displayen automatiskt att återgå till standbylet.

## 4.5 Text och siffror

Följande tabell visar var varje bokstav och skiljetecken finns, genom att man trycker flera gånger på en knapp på knappsatsen. Detta är användbart för att spara namn i telefonboken eller när man byter namn på handenheten.

Som ett exempel, för att skriva namnet **Tom**:

<b>T</b>	Tryck en gång på <b>8</b>
<b>O</b>	Tryck tre gånger på <b>6</b>
<b>M</b>	Tryck en gång på <b>6</b>











I redigeringsläget visar en pekare den aktuella platsen för textinmatning. Den är till höger om det senast inmatade tecknet.

### Skrivtips:

När ett tecken är valt flyttar pekaren till nästa position efter en kortare paus. Tryck på  för att radera det senaste tecknet.

## 5 BESTÄM SPRÅK I DISPLAYEN

Du kan välja olika språk i displayen.

- Tryck på /OK i grundmenyn.
- Tryck på / för att gå till **"DINA INSTÄLL"** (PERSONAL SET) och tryck sedan på /OK för att välja.
- Tryck på / för att gå till **"SPRÅK"** (LANGUAGE) och tryck sedan på /OK för att välja.
- Tryck på / för att välja det språk du vill ha, tryck sedan på /OK för att bekräfta.  
> Ett bekräftande pip hörs.
- Tryck på  för att återgå till standbyläge.



### Obs:

När man har ändrat språk, kommer menyvalen på handenheten att genast att växla över till det valda språket.

## 6 ANVÄNDNING AV TELEFONEN

### 6.1 Så här ringer du

#### 6.1.1 Slå numret först



- Knappa in telefonnumret (maximalt 24 tecken).
- Om du skriver fel, kan du trycka på  för att radera den senast inknappade siffran.
- Tryck på  för att ringa upp.

#### 6.1.2 Direkt nummerslagning

- Tryck på .
- Knappa in telefonnumret (maximalt 24 tecken).

### Obs:

Om du skriver fel kan du inte rätta det med .

Tryck på  och tryck sedan på  för att återgå till grundmenyn.

#### 6.1.3 Ring från återuppringningslistan

- Tryck på  i standbyläge.  
> Det senast slagna numret visas.
- Tryck på / för att välja den önskade posten i återuppringningslistan och tryck sedan på  för att ringa det numret.

#### 6.1.4 Ring från samtalsloggen

- Tryck på **+ /  / ** i standbyläge.
- Tryck på ** / ** för att välja den önskade posten i samtalslistan och tryck sedan på **** för att ringa det numret.



#### Obs:

Du måste abonnera på nummerpresentation för att kunna se uppringarens nummer eller namn i samtalsloggen.

#### 6.1.5 Ring från telefonboken

- Tryck på **- /  / ** i standbyläge.
- Tryck på ** / ** för att välja den önskade posten i telefonboken och tryck sedan på **** för att ringa det numret.

#### 6.2 Svara och avsluta samtal

- Tryck på **** när telefonen ringer.
- Tryck på **** för att avsluta ett samtal.

#### Varning:

Håll inte handenheten för nära örat när den ringer, eftersom ljudnivån på ringsignalen kan skada din hörsel.

#### Obs:

Du kan helt enkelt placera handenheten tillbaka i basenheten för att avsluta samtalet. Se till att du inte har avaktiverat funktionen för **AUTOMATSTOPP** (Auto hang-up).

#### 6.3 Handenhet med högtalare

Tryck på **** för att växla mellan hörlur och högtalare vid samtal.

#### 6.4 Justering av hörlurens ljudnivå

Det finns 3 ljudnivåer att välja mellan.

- Tryck på ** / ** vid samtal för att välja mellan **"LJUDSTYRKA 1"** (VOLUME 1) upp till **"LJUDSTYRKA 3"** (VOLUME 3).
  - > Aktuell inställning visas.
  - > Den senast valda ljudnivån sparas när samtalet avslutas.

#### 6.5 Justering av högtalarens ljudnivå

Det finns 5 ljudnivåer att välja mellan.

- Tryck på ** / ** vid samtal för att välja mellan **"LJUDSTYRKA 1"** (VOLUME 1) upp till **"LJUDSTYRKA 5"** (VOLUME 5).
  - > Aktuell inställning visas.
  - > Den senast valda ljudnivån sparas när samtalet avslutas.

#### 6.6 Stäng av/sätt på mikrofonen

När mikrofonen är avstängd visar displayen **"LJUD AVSTAN"** (MUTE ON), och din samtalspart kan inte höra dig.

Tryck på ** / ** för att stänga av och slå på mikrofonen vid samtal.

#### 6.7 Sökning

Sökningsegenskapen ger dig möjlighet att hitta en handenhet som du letar efter om den befinner sig inom räckvidd och batterierna är laddade

- Tryck på **** under basenheten.
  - > Alla registrerade handenheter inom räckhåll börjar att ringa.

Du kan avbryta sökningen genom att trycka på valfri knapp på handenheten eller på **** under basenheten igen.

## 6.8 Sätt på och stäng av handenheten

- Håll  intryckt i mer än 2 sekunder för att slå på eller stänga av handenheten i standbyläge.  
> Displayen visar **"SOKNING..."** (SEARCHING...) tills dess att handenheten hittar basenheten.

### Obs:

Du kan stänga av handenheten för att spara batteri om handenheten inte är på basenheten eller en laddare eller om du inte tänker använda den en tid.

### VIKTIGT:

När handenheten är AV, kan den inte användas för att ringa inklusive nödsamtal. Den ringer inte vid inkommande samtal. För att kunna besvara samtal måste du slå på den igen, och ge den tillräckligt med tid att återupprätta kommunikationen med basenheten.

## 6.9 Låsning/upplåsning av knappsatsen

Du kan låsa knappsatsen så att du inte ringer upp eller trycker på knapparna av misstag.

- Håll  intryckt 3 sekund i standbyläge för att låsa knappsatsen.  
> Displayen visar **"KNAPPSPÄRR"** (KEYS LOCKED).
- Håll  intryckt igen för att låsa upp knappsatsen.







### Obs:

Det går att besvara inkommande samtal som vanligt även om knappsatsen är låst.

# 7 TELEFONBOK

Din telefon kan spara upp till 100 poster i telefonboken. Du kan spara och titta på dessa på valfri handenhet som är registrerad på basenheten, men bara en handenhet åt gången kan öppna telefonboken. Var post i telefonboken kan ha maximalt 24 tecken för telefonnumret och 12 tecken för namnet.

## 7.1 Spara en kontakt i telefonboken

- Tryck på /OK i grundmenyn.
- Tryck åter på /OK för att välja **"TELEFONBOK"** (PHONEBOOK).
- Tryck åter på /OK för att välja **"NY POST"** (NEW ENTRY).
- Skriv in kontaktens namn (maximalt 12 tecken) med knappsatsen.
- Om du skriver fel, kan du trycka på /X för att radera det senast inknappade tecknet.
- Tryck på /OK för att bekräfta namnet.
- Skriv in kontaktens nummer (maximalt 24 tecken) med knappsatsen.
- Om du skriver fel, kan du trycka på /X för att radera den senast inknappade siffran.
- Tryck på /OK för att bekräfta.  
> Ett bekräftande pip hörs.
- Tryck på  för att återgå till standbyläge.

### Obs:

Du kan inte lagra några nya telefonboksposter när minnet är fullt. I ett sådant fall måste du radera några befintliga poster för att göra plats för nya. När du sparar numret skall du skriva in hela numret, inklusive riktnummer om du abonnerar på nummerpresentation. Annars visas inte namnet när det kommer ett samtal.

## 7.2 Öppna telefonboken

- Tryck på /OK i grundmenyn.
- Tryck åter på /OK för att välja **"TELEFONBOK"** (PHONEBOOK).
- Som ett alternativ, kan du trycka på /V i standbyläge för att gå till telefonboken.
- Tryck på /V för att gå till **"SAMTALSLISTA"** (LIST) och tryck sedan på /OK för att välja.  
> Posterna i telefonboken listas i alfabetisk ordning.
- Tryck på /V för att bläddra genom posterna.
- Tryck på /OK för att se uppgifterna i den valda posten.
- Tryck på  för att återgå till standbyläge.

**Obs:**

Istället för att trycka på  $\Delta/\nabla$  för att bläddra genom listan med telefonboksposter, kan du trycka på den nummerknapp som motsvarar den första bokstaven i posten du vill hitta.

Till exempel, ett tryck på 2 visar de poster som börjar på A. Ett tryck igen på 2 visar de poster som börjar med B, etc..., tryck sedan på  $\Delta/\nabla$  för att hitta den post du vill ha.

## 8 NUMMERPRESENTATION (BEROENDE AV TELEFONBOLAG)

Om du abonnerar på nummerpresentation kommer uppringarens telefonnummer att visas på handenhetens display när de ringer och sedan sparas i din **Samtalslogg** (Call Log).

Om uppringarens namn finns sparat i telefonboken tillsammans med numret, visas även namnet på displayen och sedan sparas de i din **Samtalslogg** (Call Log).

**Obs:**

Om numret inte är tillgängligt, eller om du inte abonnerar på nummerpresentation, kommer handenheten att visa **"OTILLGÄNGLIG"** (UNAVAILABLE) när du får samtalet.

Information om inkommande samtal varierar mellan länder och telefonbolag.

### 8.1 Samtalslogg

**Samtalslogg** (Call Log) sparar de 10 senaste externa samtalen, oavsett om du har besvarat samtalen eller inte.

Bara det senaste samtalet sparas om de finns flera uppringningar från samma nummer.

När **Samtalsloggen** (Call Log) är full, kommer nästa samtal att ersätta den äldsta posten i listan.

#### 8.1.1 Öppna Samtalsloggen

- Tryck på  $+/\text{person}/\Delta$  i grundmenyn.
- Tryck på  $\Delta/\nabla$  för att bläddra genom posterna.
  - > De samtalen visas i kronologisk ordning, med det allra senaste högst på listan.

## 9 ÅTERUPPRINGNINGSLISTA

Återuppringningslistan sparar de 5 senast slagna numren. Maximalt 24 siffror kan sparas i varje post.

### 9.1 Öppna återuppringningslistan

- Tryck på  $\text{person}$  i grundmenyn.
- Tryck på  $\Delta/\nabla$  för att bläddra genom posterna.
  - > Det senast slagna numret visas först i listan.

## 10 ÅTERSTÄLLNING AV ENHETEN

Denna egenskap gör att du kan återställa enheten till ursprungsinställningen.

**Obs:**

Efter återställningen är alla personliga inställningar, uppringningsloggen och återuppringningslistan raderade, och telefonen har återgått till ursprungsinställningen. Emellertid så är din telefonbok oförändrad efter återställningen. Har du en modell med telefonsvarare, kommer alla meddelanden att vara kvar när alla andra inställningar är sparade.

- Tryck på  $\text{listor}/\text{OK}$  i grundmenyn.
- Tryck på  $\Delta/\nabla$  för att gå till **"FORINSTÄLLN."** (ADVANCED SET) och tryck sedan på  $\text{listor}/\text{OK}$  för att välja.
- Tryck på  $\Delta/\nabla$  för att gå till **"ÅTERSTÄLL"** (RESET) och tryck sedan på  $\text{listor}/\text{OK}$  för att välja.
- Tryck på  $\text{listor}/\text{OK}$  för att bekräfta.
  - > Ett bekräftande pip hörs, och enheten är därmäd återställd till ursprungsinställningen.



## 11 TELEFONSVARARE

Din telefon har en inbyggd telefonsvarare som tar emot obesvarade samtal när den är igång.

Den kan spara upp till 59 meddelanden inom den maximala inspelningstiden på 30 minuter, och varje meddelande kan vara 3 minuter.











När telefonsvararen är på besvaras samtalen efter den inställda **"RINGFORDROJ"** (RING DELAY).

Om du har valt läget **"SVAR INSPEL"** (ANSW.&RECORD), kan den som ringer lämna ett meddelande efter ditt meddelande.

Om du har valt läget **"EJ INSPELN"** (ANSWER ONLY), kan den som ringer bara lyssna till ditt meddelande men inte spela in något eget.

Om telefonsvararens minne är fullt, visas **"MINNE FULLT"** (MEMORY FULL!) på displayen, och du måste radera några meddelanden innan du kan spara några nya.

### 11.1 Sätt på och stäng av telefonsvararen

- Tryck på /OK i grundmenyn.
- Tryck på / för att gå till **"TELEFONSVAR"** (ANSW MACHINE) och tryck sedan på /OK för att välja.
- Tryck på / för att **"SVAR PÅ/AV"** (ANSW. ON/OFF) och tryck sedan på /OK för att välja.
- Tryck på / för att välja **"PÅ"** (ON) eller **"AV"** (OFF) och tryck sedan på /OK för att bekräfta.  
> Ett bekräftande pip hörs.
- Tryck på  för att återgå till standbyläge.

#### Obs:











Om telefonsvararen är avstängd och Huvud-PIN-koden fortfarande är 0000, kommer telefonsvararen inte att besvara några samtal. Men om PIN-koden är ändrad kommer den att svara efter 10 signaler för att kunna tillåta fjärrstyrning.

### 11.2 Svarsläge

Telefonen levereras med två förinspelade svarsmeddelanden för respektive svarsläge. **"EJ INSPELN"** (ANSWER ONLY) och **"SVAR INSPEL"** (ANSW.&RECORD).







Standardläget är **"SVAR INSPEL"** (ANSW.&RECORD), vilket ger den som ringer möjlighet att lämna ett meddelande på telefonsvararen efter att ha lyssnat på ditt meddelande. Detta kan ändras till **"EJ INSPELN"** (ANSWER ONLY), vilket inte ger den som ringer möjlighet att lämna ett meddelande på telefonsvararen efter att ha lyssnat på ditt meddelande.

#### 11.2.1 Bestäm svarsläge

- Tryck på /OK i grundmenyn.
- Tryck på / för att gå till **"TELEFONSVAR"** (ANSW MACHINE) och tryck sedan på /OK för att välja.
- Tryck på / för att gå till **"SVARSLÄGE"** (ANSWER MODE) och tryck sedan på /OK för att välja.
- Tryck på / för att välja **"EJ INSPELN"** (ANSWER ONLY) eller **"SVAR INSPEL"** (ANSW.&RECORD) och tryck sedan på /OK för att bekräfta.  
> Ett bekräftande pip hörs.
- Tryck på  för att återgå till standbyläge.

### 11.3 Uppspelning av meddelande

Om det finns några nya meddelanden på telefonsvararen kommer ikonerna att blinka på displayen.

- Tryck på /OK i grundmenyn.
- Tryck på  för att gå till **"TELEFONSVAR"** (ANSW MACHINE) och tryck sedan på /OK för att välja.
- Tryck på /OK för att välja **"SPELA"** (PLAY).
  - > Dina meddelanden spelas automatiskt upp i handenhetens högtalare.
  - > Tryck på  för att lyssna privat på dina meddelanden i handenhetens hörlur.
- Tryck på /OK för att välja bland följande vid uppspelning.







<b>REPETERA</b> (REPEAT)	Upprepa meddelandet som just nu spelas upp
<b>NÄSTA</b> (NEXT)	Spela upp nästa meddelande
<b>FORRA</b> (PREVIOUS)	Spela upp föregående meddelande
<b>RADERA</b> (DELETE)	Radera aktuellt meddelande

- Tryck på  för att återgå till standbyläge.

### 11.4 Radera alla meddelanden

#### Obs:

Bara gamla meddelanden kan raderas. Nya meddelanden måste spelas upp innan de kan raderas.

- Tryck på /OK i grundmenyn.
- Tryck på  för att gå till **"TELEFONSVAR"** (ANSW MACHINE) och tryck sedan på /OK för att välja.
- Tryck på  för att gå till **"RADERA ALLT"** (DELETE ALL) och tryck sedan på /OK.
- Tryck på /OK igen för att bekräfta.
  - > Ett bekräftande pip hörs.
- Tryck på  för att återgå till standbyläge.

### 11.5 Svarsmeddelande











När telefonsvararen besvarar ett samtal spelas det förinspelade meddelandet upp till den som ringer om du inte har spelat in ett eget meddelande.

Telefonen levereras med två förinspelade svarsmeddelanden för respektive svarsläge. **"EJ INSPELN"** (ANSWER ONLY) och **"SVAR INSPELN"** (ANSW.&RECORD).

Standardläget är **"SVAR INSPELN"** (ANSW.&RECORD), vilket ger den som ringer möjlighet att lämna ett meddelande på telefonsvararen efter att ha lyssnat på ditt meddelande. Detta kan ändras till **"EJ INSPELN"** (ANSWER ONLY), vilket inte ger den som ringer möjlighet att lämna ett meddelande på telefonsvararen efter att ha lyssnat på ditt meddelande.

#### 11.5.1 Spela in ett eget svarsmeddelande

Du kan välja att ersätta det förinspelade meddelandet med ett eget meddelande.

- Tryck på /OK i grundmenyn.
- Tryck på  för att gå till **"TELEFONSVAR"** (ANSW MACHINE) och tryck sedan på /OK för att välja.
- Tryck på  för att gå till **"INSPELA UGM"** (RECORD OGM) och tryck sedan på /OK för att välja.
- Tryck på  för att välja **"EJ INSPELN"** (ANSWER ONLY) eller **"SVAR INSPELN"** (ANSW.&RECORD) och tryck sedan på /OK för att bekräfta.
- Tryck på  för att gå till **"INSPELA UGM"** (RECORD OGM) och tryck sedan på /OK för att välja.
  - > Ett bekräftande pip hörs.
- Tala i mikrofonen för att börja inspelningen av ditt meddelande och tryck på /OK igen för att avsluta inspelningen.
  - > Ett bekräftande pip hörs.
- Tryck på  för att återgå till standbyläge.

#### Obs:

Den maximala längden på ett svarsmeddelande är 2 minuter.

## 12 RENGÖRING OCH UNDERHÅLL

**Rengör aldrig** någon del av telefonen med bensen, thinner eller andra lösningsmedel eller kemikalier; det kan orsaka permanenta skador på produkten och täcks inte av garantin.

**Rengör vid behov med hjälp av en fuktig trasa.**

Håll ditt telefonsystem borta från **varma och fuktiga ställen eller starkt solljus** och **se till att den inte blir blöt.**

## 13 GARANTI OCH SERVICE

Telefonen är garanterad i 24 månader från inköpsdatum på försäljningskvittot. Denna garanti omfattar inte skador som orsakats på grund av olycka, felaktig användning, slitage, försummelse, fel på telefonnätet, blixtnedslag, otillåten modifiering av utrustningen, eller försök till justering eller reparation på annat sätt än genom godkända ombud.

**Spara kvittot eftersom det är ditt garantibevis.**

### 13.1 Under garantitiden

- Koppla från basenheten från telefonnätet och strömförsörjningen.
- Packa alla delar av ditt telefonsystem i originalförpackningen.
- Återlämna enheten till den butik där du köpte den och se till att ta med inköpskvittot.
- Kom ihåg att inkludera nätadaptern.

### 13.2 Efter garantiperiodens slut

Om enheten inte längre omfattas av garantin, kontaktar du oss via [www.aegtelephones.eu](http://www.aegtelephones.eu)

Denna produkt fungerar enbart med uppladdningsbara batterier. Om du sätter i batterier i handenhetsen som inte är laddningsbara och sedan sätter handenhetsen i basenheten, kommer handenhetsen att skadas och skadorna täcks INTE av garantiåtagandena.

## 14 VIKTIGA SÄKERHETSANVISNINGAR

För att undvika risken för brand, elektriska stötar, person- och materialskador, skall dessa säkerhetsbestämmelser följas:

- Läs bruksanvisningen noggrant och följ instruktionerna däri.
- Följ alla varningar och instruktioner som produkten är märkt med.
- Dra ur stickproppen ur vägguttaget före rengöring. Använd inte rengöringsmedel i vätske- eller aerosolform. Använd en fuktad duk för rengöring.
- Håll produkten borta från varma, fuktiga förhållanden eller starkt solsken, och låt den inte bli blöt och använd den inte för nära vatten (till exempel nära ett badkar, diskbank eller pool).
- Överbelasta inte vägguttag och förlängningssladdar eftersom det kan leda till brand eller elektriska stötar.
- Dra ur stickproppen ur vägguttaget vid följande:
  - > När strömsladden eller strömadaptern är skadade.
  - > Om produkten vägrar att fungera trots att bruksanvisningen hade följts.
  - > Om man har tappat produkten och skadat den.
  - > Produktens funktion har förändrats märkbart.
- Använd ALDRIG produkten utomhus i åskväder. Dra ur telefonsladden och strömsladden till basenheten när det är åskväder i närheten. Skador orsakade av blixtnedslag tänks inte av garantin.
- Använd inte telefonen för att inrapportera en gasläcka i närheten.
- Använd bara de medlevererade NiMH (Nickel-Metallhydrid) batterierna. Det finns en explosionsrisk om du använder andra batterier av fel typ. Användning av batterier av annan typ än uppladdningsbara kan vara farligt. De kan orsaka störningar och/eller skada enheten eller omgivningen. Tillverkaren ansvarar inte för skador som uppstår om man inte följer anvisningarna.
- Använd inte andra laddare än originalladdare. Batterierna kan skadas.
- Se till att batterierna är isatta enligt den rätta polariteten.
- Batterier skall återvinnas på miljövänligt sätt. Batterierna får inte punkteras, läggas i vatten eller något sätt manipuleras eller kastas i eld.

## 15 EG-FÖRSÄKRAN OM ÖVERENSSTÄMMELSE

Denna produkt är tillverkad i enlighet med de huvudsakliga kraven och relevanta bestämmelser i Direktiv 1999/5/EG.

Den fullständiga Försäkran om Överensstämmelse kan läsas på vår hemsida: [www.aegtelephones.eu](http://www.aegtelephones.eu)

## 16 KASSERING AV ENHETEN (MILJÖ)

Vid slutet av produktens livscykel ska du inte kasta den i de vanliga hushållssoporna utan lämna in den på en insamlingsplats för återvinning av elektrisk och elektronisk utrustning. Symbolen på produkten, instruktionsboken och/eller förpackningen visar detta. Vissa av produktmaterialen kan återanvändas om du tar med dem till en återvinningsstation. Genom att du på detta sätt ser till att vissa delar eller råmaterial återanvänds bidrar du till arbetet för att skydda miljön. Kontakta dina lokala myndigheter för mer information om insamlingsplatser i ditt område.

**Batterierna måste tas ur innan enheten kasseras. Återvinn batterierna på ett miljövänligt sätt i enlighet med gällande regler.**

## 1 BO NIE JEST NAM WSZYSTKO JEDNO

Dziękujemy za zakup naszego produktu. Zaprojektowano go i zmontowano z najwyższą troską o klienta i środowisko naturalne. W związku z tym do produktu dołączamy instrukcję szybkiej instalacji, aby zmniejszyć liczbę stron – a tym samym ilość użytego papieru – i zapobiec wycięciu drzew potrzebnych do wyprodukowania dokumentacji. Pełny, szczegółowy podręcznik użytkownika z opisami wszystkich funkcji można znaleźć na naszej stronie [www.aegtelephones.eu](http://www.aegtelephones.eu). Aby korzystać z zaawansowanych funkcji telefonu, pobierz rozszerzony podręcznik użytkownika. W trosce o środowisko naturalne prosimy nie drukować rozszerzonego podręcznika użytkownika. Dziękujemy za wsparcie w naszych staraniach o ochronę środowiska.

## 2 PRZEZNACZENIE

Ten telefon jest przeznaczony do podłączenia do publicznej analogowej sieci telefonicznej lub analogowej linii wewnętrznej zgodnego systemu PBX.

## 3 INSTALOWANIE TELEFONU

### 3.1 Podłączanie bazy (zob. P4)

- Podłącz kabel zasilania (16) i przewód telefoniczny (15) do bazy.
- Podłącz zasilacz do gniazda sieciowego 100 – 240 V AC, 50 – 60 Hz, a przewód telefoniczny do gniazda telefonicznego.
- Używaj wyłącznie kabli dołączonych do telefonu.

#### **Ostrzeżenie:**

Używaj wyłącznie dołączonego zasilacza. Używanie innych kabli zasilania może uszkodzić jednostkę.

#### **Ostrzeżenie:**

Postaw bazę blisko gniazda sieciowego. Nigdy nie próbuj przedłużać kabla zasilania.

#### **Uwaga:**

Baza musi być przez cały czas podłączona do sieci zasilającej.

### 3.2 Instalowanie i ładowanie akumulatorów (zob. P5)

- Włóż 2 akumulatory dostarczone wraz z telefonem do komory baterii zgodnie z oznaczeniami biegunów wewnątrz komory.
- Zrównaj wypustki na tylnej pokrywie z rowkami na krawędziach odkrytego tylnego panelu, następnie dociśnij, aż usłyszysz zatrzaśnięcie.
- Przed pierwszym użyciem słuchawki postaw ją na bazie i ładuj przez 15 godzin.
  - > Jeśli słuchawka została prawidłowo umieszczona na bazie lub ładowarce, usłyszysz sygnał dźwiękowy.
  - > Wskaźnik ładowania akumulatora na bazie lub ładowarce zaświeci się na czerwono, sygnalizując, że trwa ładowanie.

#### **Ostrzeżenie:**

Używaj wyłącznie akumulatorów NiMH dołączonych do telefonu.

#### **Uwaga:**

Słuchawka może się rozgrzewać w trakcie ładowania akumulatorów lub pod wpływem długotrwałego użytkowania. Efekt ten jest normalny i nie oznacza wystąpienia awarii.

#### **OSTROŻNIE**

Ryzyko wybuchu w przypadku zastąpienia akumulatora produktem niewłaściwego typu. Zużyte akumulatory wyrzucaj zgodnie z instrukcjami.



### 3.3 Połączenie słuchawki z bazą

- W chwili zakupu wszystkie słuchawki są już zarejestrowane w bazie, a po włączeniu powinny się z nią łączyć.
- Używanie słuchawki bezprzewodowej w połączeniu z bazą wymaga nawiązania łączności radiowej między obydwoma urządzeniami. Sygnał między słuchawką i bazą jest zgodny z normalnymi standardami dla telefonów DECT: maksymalny zasięg 300 metrów na zewnątrz lub 50 metrów w pomieszczeniu. Pamiętaj:
  - > Obecność dużych metalowych obiektów, np. lodówek, luster lub szafek na dokumenty, między słuchawką a bazą może blokować sygnał radiowy.
  - > Lite konstrukcje, takie jak ściany, mogą zmniejszać siłę sygnału.
  - > Urządzenia elektryczne mogą powodować zakłócenia i/lub ograniczać zasięg.
- Nie stawiaj bazy w pobliżu innych telefonów, telewizorów czy sprzętu audio, ponieważ może to powodować zakłócenia.
- Aby uzyskać najlepszy sygnał, umieść bazę możliwie najwyżej.
- Ostrzeżenie o **utracie zasięgu**. Jeśli podczas rozmowy usłyszysz dźwięk ostrzegawczy lub jeśli głos dochodzący ze słuchawki stanie się słabszy albo zniekształcony, prawdopodobnie oddalasz się poza zasięg bazy. Jeśli w ciągu 20 sekund nie zbliżysz się do bazy, połączenie może zostać zerwane.













## 4 TWÓJ TELEFON

### 4.1 Informacje o słuchawce (zob. P1)

#	Ikona	Znaczenie
1		Wciśnij w trybie gotowości, aby otworzyć listę głównego menu. Wciśnij, aby wybrać pozycję albo zapisać ustawienie lub wpis.
2		Wciśnij w trybie menu, aby przewinąć do góry. Wciśnij podczas rozmowy lub odtwarzania wiadomości, aby zwiększyć głośność. Wciśnij w trybie gotowości, aby otworzyć rejestr połączeń.
3		Wciśnij, aby nawiązać lub odebrać połączenie. Wciśnij podczas rozmowy lub odtwarzania wiadomości, aby przetączyć między trybem głośnomówiącym a słuchawką.
4		Wciśnij i przytrzymaj, aby włączyć lub wyłączyć blokadę przycisków.
5	R	Wciśnij podczas rozmowy, aby wysłać sygnał Flash dla usług sieciowych.
6		Wciśnij w trybie gotowości, aby otworzyć listę ponownego wybierania.
7	INT	Wciśnij w trybie gotowości lub podczas rozmowy, aby nawiązać połączenie wewnętrzne lub przekazać połączenie.
8		Wciśnij, aby anulować działanie. Wciśnij podczas wybierania wstępnego, aby usunąć ostatnią wpisaną cyfrę. Wciśnij podczas rozmowy, aby wyciszyć mikrofon. Wciśnij ponownie, aby wznowić rozmowę.
9		Wciśnij w trybie menu, aby przewinąć w dół. Wciśnij podczas rozmowy lub odtwarzania wiadomości, aby zmniejszyć głośność. Wciśnij w trybie gotowości, aby otworzyć listę książki telefonicznej.



10		Wciśnij podczas rozmowy, aby zakończyć połączenie. Wciśnij podczas programowania, aby anulować i wyjść bez wprowadzania zmian. Wciśnij i przytrzymaj w trybie gotowości, aby włączyć/wyłączyć słuchawkę.
11		Wciśnij i przytrzymaj, aby wyłączyć dzwonek słuchawki. Wciśnij i przytrzymaj podczas wybierania numeru lub wpisywania danych do książki telefonicznej, aby dodać przerwę w wybieraniu numeru.

## 4.2 Ikony i symbole wyświetlacza (zob. P2)

Ikona	Znaczenie
	Pojawia się, kiedy akumulator jest bliski wyczerpania.
	Pojawia się, kiedy akumulator jest całkowicie naładowany. Miga, kiedy poziom naładowania akumulatora jest niski.
	Pojawia się, kiedy linia jest w użyciu. Miga, aby zasygnalizować połączenie nadchodzące.
	Pojawia się, aby zasygnalizować nowe wiadomości poczty głosowej*.
	Pojawia się, aby zasygnalizować nowe nieodebrane połączenia, a także w trakcie przeglądania rejestru połączeń.
	Pojawia się po otwarciu książki telefonicznej.
	Pojawia się po ustawieniu alarmu.
	Pojawia się po wyłączeniu dzwonka słuchawki.
	Pojawia się, kiedy słuchawka jest zarejestrowana i znajduje się w zasięgu bazy. Miga, kiedy słuchawka znajduje się poza zasięgiem lub szuka bazy.
	Pojawia się, kiedy automat zgłoszeniowy jest włączony. Miga powoli, kiedy w automacie zgłoszeniowym zapisane są nowe wiadomości.
	Pojawia się, kiedy słuchawka pracuje w trybie głośnika.
	Podświetla się, jeśli możliwe jest potwierdzenie wyboru lub zaprogramowania.
	Podświetla się w trybie edycji książki telefonicznej, umożliwiając usunięcie ostatniej cyfry. Podświetla się w trybie menu, jeśli możliwy jest powrót do poprzedniego stanu lub kroku.







\*Aby funkcja mogła działać, operator telefonii musi aktywować usługę poczty głosowej lub identyfikacji rozmówcy. Usługi tego typu mogą być płatne.

## 4.3 Baza (zob. P3)

#	Ikona	Znaczenie
12		Zaświeca się na zielono, kiedy automat zgłoszeniowy jest włączony. Miga, jeśli w pamięci znajdują się nowe wiadomości. Miga szybko, jeśli pamięć jest zapelniona.
13		Zaświeca się na czerwono, aby zasygnalizować ładowanie.
14		Wciśnij, aby znaleźć/przywołać wszystkie zarejestrowane słuchawki. Wciśnij ponownie ten przycisk lub dowolny inny przycisk na słuchawce, aby wyłączyć sygnał przywoływania. Wciśnij i przytrzymaj, aby rozpocząć proces rejestrowania.



#### 4.4 Mapa menu i poruszanie się po menu

- Wciśnij /OK na ekranie głównym, aby uzyskać dostęp do „**KSIĄZKA TEL.**” (PHONEBOOK) – pierwszej opcji na liście głównego menu.
- Wciśnij  lub , aby przejść do innych opcji na liście menu.
- Wciśnij /OK, aby otworzyć podmenu lub funkcję.
- Wciśnij , aby wrócić do poprzedniego poziomu.
- Wciśnij , aby anulować bieżącą operację i wrócić do ekranu głównego.

#### Uwaga:

Jeśli przez 15 sekund nie wciśniesz żadnego przycisku na słuchawce, wyświetlacz automatycznie przełączy się w tryb gotowości.

#### 4.5 Wpisywanie tekstu i numerów

Z poniższej tabeli dowiesz się, jak znaleźć poszczególne litery i znaki interpunkcyjne używając metody wielokrotnego wciskania jednego przycisku na klawiaturze alfanumerycznej. Informacje te będą przydatne podczas wprowadzania kontaktów do książki telefonicznej czy zmieniania nazwy słuchawki.

Przykładowo aby wpisać imię **Tom**:

<b>T</b>	Wciśnij <b>8</b> jeden raz
<b>O</b>	Wciśnij <b>6</b> trzy razy
<b>M</b>	Wciśnij <b>6</b> jeden raz

W trybie edycji w pozycji wpisywania tekstu wyświetlany jest kursor.

Pojawia się on z prawej strony ostatniego wpisanego znaku.











#### Wskazówki:

Kiedy wybierzesz znak, kursor po krótkiej chwili przesunie się po do następnej pozycji.

Wciśnij , aby usunąć ostatnią literę lub cyfrę.

## 5 USTAWIANIE JĘZYKA WYŚWIETLANIA

Możesz wybierać różne języki wyświetlania.

- Na ekranie głównym wciśnij /OK.
- Za pomocą / wybierz „**USTAW WŁASNE**” (PERSONAL SET) i wciśnij /OK, aby potwierdzić wybór.
- Za pomocą / wybierz „**JEZYK**” (LANGUAGE) i wciśnij /OK, aby potwierdzić wybór.
- Za pomocą / wybierz preferowany język i wciśnij /OK, aby potwierdzić wybór.  
> Usłyszysz sygnał dźwiękowy potwierdzający wybór.
- Wciśnij , aby wrócić do trybu gotowości.

#### Uwaga:

Ustawienie języka wyświetlania ma natychmiastowy skutek.



## 6 KORZYSTANIE Z TELEFONU

### 6.1 Nawiązywanie połączeń

#### 6.1.1 Wstępne wybieranie numerów

- Wpisz numer telefonu (maks. 24 znaki).
- Jeśli się pomylisz, wciśnij  $\rightarrow/\boxtimes$ , aby usunąć ostatnią wpisaną cyfrę.
- Wciśnij  $\text{C}_{\text{nr}}$ , aby nawiązać połączenie z wybranym numerem telefonu.

#### 6.1.2 Wybieranie bezpośrednio

- Wciśnij  $\text{C}_{\text{nr}}$ .
- Wybierz numer (maks. 24 znaki).

#### Uwaga:

Jeśli się pomylisz, nie możesz wprowadzić poprawki przyciskiem  $\rightarrow/\boxtimes$ . Wciśnij  $\text{C}_{\text{nr}}$ , a następnie  $\rightarrow/\boxtimes$ , aby wrócić do ekranu głównego.

#### 6.1.3 Dzwonienie z listy ponownego wybierania

- Wciśnij przycisk  $\text{C}_{\text{nr}}$  w trybie gotowości.
  - > Zostanie wyświetlony ostatni wybrany numer.
- Za pomocą  $\Delta/\nabla$  zaznacz pozycję na liście ponownego wybierania, następnie wciśnij  $\text{C}_{\text{nr}}$ , aby zadzwonić pod wybrany numer.

#### 6.1.4 Dzwonienie z rejestru połączeń

- Wciśnij  $+/\text{C}_{\text{nr}}/\Delta$  w trybie gotowości.
- Za pomocą  $\Delta/\nabla$  zaznacz pozycję w rejestrze połączeń, następnie wciśnij  $\text{C}_{\text{nr}}$ , aby zadzwonić pod wybrany numer.

#### Uwaga:

Aby widzieć numer lub nazwę rozmówcy, musisz mieć aktywną usługę identyfikacji abonenta wywołującego.

#### 6.1.5 Dzwonienie z książki telefonicznej

- Wciśnij przycisk  $-/\text{C}_{\text{nr}}/\nabla$  w trybie gotowości.
- Za pomocą  $\Delta/\nabla$  zaznacz pozycję w książce telefonicznej, następnie wciśnij  $\text{C}_{\text{nr}}$ , aby zadzwonić pod wybrany numer.

### 6.2 Odbieranie połączeń i kończenie rozmowy

- Jeśli telefon dzwoni, wciśnij  $\text{C}_{\text{nr}}$ .
- Aby zakończyć rozmowę, wciśnij  $\text{C}_{\text{nr}}$ .

#### Ostrzeżenie:

Jeśli słuchawka dzwoni, nie trzymaj jej blisko ucha, ponieważ dzwonek jest wystarczająco głośny, aby uszkodzić słuch.

#### Uwaga:

Aby zakończyć połączenie, możesz po prostu odłożyć słuchawkę na bazę lub ładowarkę. Upewnij się, że funkcja „**AUTO ROZŁĄCZ**” (Auto hang-up) nie jest wyłączona.

### 6.3 Tryb głośnomówiący słuchawki

W trakcie rozmowy możesz wcisnąć  $\text{C}_{\text{nr}}$ , aby zmienić tryb pracy z głośnomówiącego na słuchawkę i odwrotnie.

### 6.4 Regulacja głośności słuchawki

Dostępne są 3 poziomy głośności słuchawki.

- Wciśnij  $\Delta/\nabla$  podczas rozmowy, aby ustawić poziom głośności w zakresie od „**GŁOSNOSC 1**,” (VOLUME 1) do „**GŁOSNOSC 3**” (VOLUME 3).
  - > Pojawi się wybrane ustawienie.
  - > Po zakończeniu rozmowy głośność zostaje na ostatnim wybranym poziomie.

## 6.5 Regulacja głośności głośnika

Dostępnych jest 5 poziomów głośności głośnika.

- Wciśnij  $\Delta/\nabla$  podczas rozmowy, aby ustawić poziom głośności w zakresie od „**GŁOSNOSC 1**” (VOLUME 1) do „**GŁOSNOSC 5**” (VOLUME 5).
  - > Pojawi się wybrane ustawienie.
  - > Po zakończeniu rozmowy głośność zostaje na ostatnim wybranym poziomie.

## 6.6 Wyciszenie/włączenie dźwięku mikrofonu

Kiedy mikrofon jest wyciszony, na wyświetlaczu słuchawki pojawia się „**WYŁACZ MIKR.**” (MUTE ON), a rozmówca nie słyszy Twojego głosu.

Wciśnij  $\hookrightarrow/\boxtimes$  podczas rozmowy, aby włączyć/wyłączyć mikrofon.

## 6.7 Przywoływanie

Jeśli nie możesz znaleźć słuchawki, skorzystaj z funkcji przywoływania. Słuchawka musi się znajdować w zasięgu i mieć naładowane akumulatory.

- Wciśnij  $\langle\langle\rangle\rangle$  na spodzie bazy.
    - > Wszystkie znajdujące się w zasięgu zarejestrowane słuchawki zaczną dzwonić.
- Możesz przerwać przywoływanie, wciskając dowolny przycisk na słuchawce lub  $\langle\langle\rangle\rangle$  na spodzie bazy.

## 6.8 Włączanie/wyłączanie słuchawki

- Wciśnij i przytrzymaj  $\hookrightarrow$  przez ponad 2 sekundy, aby włączyć lub wyłączyć słuchawkę tryb gotowości.
  - > Komunikat „**SZUKANIE...**” (SEARCHING...) będzie wyświetlany do momentu, aż słuchawka znajdzie bazę.

### Uwaga:

Jeśli słuchawka nie stoi na bazie ani ładowarce i w najbliższym czasie nie będzie używana, możesz ją wyłączyć, aby oszczędzać akumulatory.

### WAŻNE:

Jeśli słuchawka jest WYŁĄCZONA, nie możesz jej używać do nawiązywania połączeń, nawet z numerami awaryjnymi. Słuchawka nie będzie dzwoniła podczas połączenia nadchodzącego. Aby odebrać połączenie, włącz słuchawkę. Ponowne nawiązanie łączności radiowej z bazą może chwilę potrwać.

## 6.9 Blokowanie/odblokowywanie klawiatury

Aby zapobiec przypadkowemu nawiązaniu połączenia lub naciśnięciu przycisku, możesz zablokować klawiaturę.

- Wciśnij i przytrzymaj  $\ast/\boxplus$  przez 3 sekundę w trybie gotowości, aby zablokować klawiaturę.
  - > Pojawi się komunikat „**KLAW. ZABL.**” (KEYS LOCKED).
- Aby zdjąć blokadę przycisków, ponownie wciśnij i przytrzymaj  $\ast/\boxplus$ .









### Uwaga:

Możesz dalej odbierać połączenia nadchodzące, nawet jeśli klawiatura jest zablokowana.

## 7 KSIĄŻKA TELEFONICZNA

W książce telefonicznej możesz zapisać do 100 pozycji. Opcje zapisu i przeglądania są dostępne dla wszystkich zarejestrowanych słuchawek, ale tylko jedna słuchawka może w danym momencie mieć dostęp do książki. Każdy wpis w książce telefonicznej może zawierać maks. 24 znaki dla numeru telefonu i 12 dla nazwy.









### 7.1 Zapisywanie kontaktów w książce telefonicznej

- Na ekranie głównym wciśnij /OK.
- Ponownie wciśnij /OK, aby wybrać „**KSIĄZKA TEL.**” (PHONEBOOK).
- Wciśnij /OK, aby wybrać „**NOWY WPIS**” (NEW ENTRY).
- Wpisz nazwę kontaktu (maks. 12 znaków) z klawiatury.
- Jeśli się pomylisz, wciśnij /X, aby usunąć ostatni wpisany znak.
- Wciśnij /OK, aby potwierdzić wpisaną nazwę.
- Wpisz numer telefonu kontaktu (maks. 24 znaki) z klawiatury.
- Jeśli się pomylisz, wciśnij /X, aby usunąć ostatnią wpisaną cyfrę.
- Wciśnij /OK, aby potwierdzić.
  - > Usłyszysz sygnał dźwiękowy potwierdzający wybór.
- Wciśnij , aby wrócić do trybu gotowości.



#### Uwaga:

Nie możesz zapisać nowej pozycji w książce telefonicznej, jeśli pamięć jest pełna. W takim przypadku musisz usunąć istniejące wpisy, aby zwolnić w pamięci miejsce na kolejne kontakty. Jeśli korzystasz z usługi wyświetlania danych rozmówcy, zapisując numer w pamięci pamiętając o podaniu pełnego numeru telefonu wraz z numerem kierunkowym, inaczej dla połączenia nadchodzącego nie będzie wyświetlana nazwa.

### 7.2 Otwieranie książki telefonicznej

- Na ekranie głównym wciśnij /OK.
- Ponownie wciśnij /OK, aby wybrać „**KSIĄZKA TEL.**” (PHONEBOOK).
- Aby otworzyć książkę telefoniczną, możesz także wcisnąć przycisk /👤/▽ w trybie gotowości.
- Za pomocą /▽ wybierz „**LISTA**” (LIST) i wciśnij /OK, aby potwierdzić wybór.
  - > Wpisy w książce telefonicznej są wyświetlane w kolejności alfabetycznej.
- Wciśnij /▽, aby przewijać wpisy.
- Wciśnij /OK, aby przeglądać dane wybranego wpisu.
- Wciśnij , aby wrócić do trybu gotowości.

#### Uwaga:

Zamiast przeglądania książki telefonicznej za pomocą /▽ możesz także wcisnąć przycisk numeryczny odpowiadający pierwszej literze wpisu, który chcesz znaleźć. Przykładowo jeśli wciśniesz 2, zostanie wyświetlony pierwszy wpis zaczynający się na literę A. Ponowne wciśnięcie 2 wyświetli pierwszy wpis zaczynający się na literę B itd.... Teraz możesz znaleźć numer za pomocą /▽.

## 8 WYŚWIETLANIE DANYCH ROZMÓWCY (USŁUGA ZALEŻNA OD SIECI)

Jeśli usługa identyfikacji abonenta wywołującego została aktywowana przez operatora telefonii, na wyświetlaczu słuchawki będzie się pojawiać numer telefonu abonenta nawiązującego połączenie. Numer zostanie zapisany w **Rejestrze połączeń** (Call Log).

Jeśli numer telefonu rozmówcy jest przechowywany w książce telefonicznej wraz z nazwą, nazwa zostanie wyświetlona na wyświetlaczu słuchawki, a następnie zapisana w **Rejestrze połączeń** (Call Log).

### Uwaga:

Jeśli połączenie pochodzi z numeru zastrzeżonego, lub jeśli usługa identyfikacji abonenta wywołującego nie jest aktywna, po odebraniu połączenia na wyświetlaczu słuchawki pojawi się „**NIEOSIAGALNY**” (UNAVAILABLE).

Informacje na temat połączeń nadchodzących zależą od kraju i operatora telefonii.

### 8.1 Rejestr połączeń

Rejestr połączeń **rejestr połączeń** (Call Log) zapamiętuje 10 połączeń zewnętrznych, niezależnie od tego, czy zostały odebrane.

W przypadku więcej niż jednego połączenia z tego samego numeru zapisywane jest tylko ostatnie.

Jeśli **rejestr połączeń** (Call Log) jest pełny, następne nowe połączenie zastąpi najstarszą pozycję.

#### 8.1.1 Wyświetlanie rejestru połączeń

- Na ekranie głównym wciśnij **+ / 👤 / ▲**.
- Wciśnij **▲ / ▼**, aby przeglądać listę połączeń.
  - > Połączenia są wyświetlane w kolejności chronologicznej, przy czym pierwszą pozycję zajmuje najnowsze połączenie.

## 9 LISTA PONOWNEGO WYBIERANIA

Lista ponownego wybierania zawiera 5 ostatnio wybieranych numerów. Dla każdego wpisu można wyświetlić maks. 24 cyfry.

### 9.1 Otwieranie listy ponownego wybierania

- Na ekranie głównym wciśnij **●**.
- Wciśnij **▲ / ▼**, aby przeglądać listę ponownego wybierania.
  - > Ostatni wybrany numer pojawi się na liście jako pierwszy.

## 10 ZEROWANIE JEDNOSTKI

Ta funkcja umożliwi przywrócenie ustawień domyślnych telefonu.

### Uwaga:

Wyzerowanie oznacza usunięcie wszystkich ustawień użytkownika oraz wpisów z rejestru połączeń i listy ponownego wybierania, a także przywrócenie ustawień domyślnych telefonu. Wyzerowanie nie powoduje jednak wyczyszczenia książki telefonicznej. Ponadto, w przypadku modeli z automatem zgłoszeniowym, nagrane wiadomości nie zostaną usunięte wraz z pozostałymi ustawieniami.

- Na ekranie głównym wciśnij **☰ / OK**.
- Za pomocą **▲ / ▼** wybierz „**UST.ZAAWANS.**” (ADVANCED SET) i wciśnij **☰ / OK**, aby potwierdzić wybór.
- Za pomocą **▲ / ▼** wybierz „**ZRESETUJ**” (RESET) i wciśnij **☰ / OK**, aby potwierdzić wybór.
- Ponownie wciśnij **☰ / OK**, aby potwierdzić.
  - > Usłyszysz sygnał dźwiękowy, po czym zostaną przywrócone ustawienia domyślne telefonu.

## 11 AUTOMAT ZGŁOSZENIOWY

Telefon jest wyposażony w automat zgłoszeniowy, który nagrywa nieodebrane połączenia, jeśli jest włączony.

Automat zgłoszeniowy ma pamięć na maks. 59 wiadomości lub ok. 30 minut nagrań. Każda wiadomość może trwać maksymalnie 3 minuty.











Jeśli automat zgłoszeniowy jest aktywny, połączenia będą nagrywane po upływie ustawionego opóźnienia „**OPÓZN DZWON**” (RING DELAY).

Jeśli wybrano tryb „**ODP+NAGRYW**” (ANSW.&RECORD), rozmówca może nagrać wiadomość po odsłuchaniu powitania.

Jeśli wybrano tryb „**TYLKO ODPOW**” (ANSWER ONLY), rozmówca może tylko odsłuchać powitanie bez nagrywania wiadomości.

Jeśli pamięć automatu zgłoszeniowego jest pełna, na wyświetlaczu słuchawki pojawi się „**PAMIEC PEŁNA**” (MEMORY FULL!). Usuń część wiadomości, aby zwolnić pamięć na kolejne nagrania.

### 11.1 Włączanie/wyłączanie automatu zgłoszeniowego

- Na ekranie głównym wciśnij /OK.
- Za pomocą / wybierz „**AUTO SEKRET.**” (ANSW MACHINE) i wciśnij /OK, aby potwierdzić wybór.
- Za pomocą / wybierz „**WŁ/WYŁ SEKRE**” (ANSW. ON/OFF) i wciśnij /OK, aby potwierdzić wybór.
- Za pomocą / wybierz „**WŁ.**” (ON) lub „**WYŁACZONY**” (OFF) i wciśnij /OK, aby potwierdzić wybór.
  - > Usłyszysz sygnał dźwiękowy potwierdzający wybór.
- Wciśnij , aby wrócić do trybu gotowości.

#### Uwaga:











Jeśli automat zgłoszeniowy jest wyłączony, a PIN główny to wciąż domyślne 0000, automat zgłoszeniowy nie będzie odbierał żadnych połączeń nadchodzących. Jeżeli jednak zmieniono PIN główny, automat będzie odbierał połączenia nadchodzące po 10 dzwonekach, aby umożliwić zdalny dostęp.

### 11.2 Tryb odbierania

W telefonie nagrano fabrycznie 2 wiadomości powitalne dla trybów odbierania: „**TYLKO ODPOW**” (ANSWER ONLY) i „**ODP+NAGRYW**” (ANSW.&RECORD).





Domyślnym trybem odbierania jest „**ODP+NAGRYW**” (ANSW.&RECORD), który umożliwia rozmówcy nagranie wiadomości w automacie zgłoszeniowym po odsłuchaniu powitania. Tryb można zmienić na „**TYLKO ODPOW**” (ANSWER ONLY), który nie umożliwia rozmówcy nagrania wiadomości w automacie zgłoszeniowym po odsłuchaniu powitania.

#### 11.2.1 Ustawianie trybu odbierania

- Na ekranie głównym wciśnij /OK.
- Za pomocą / wybierz „**AUTO SEKRET.**” (ANSW MACHINE) i wciśnij /OK, aby potwierdzić wybór.
- Za pomocą / wybierz „**TRYB ODPOWIE**” (ANSWER MODE) i wciśnij /OK, aby potwierdzić wybór.
- Za pomocą / wybierz „**TYLKO ODPOW**” (ANSWER ONLY) lub „**ODP+NAGRYW**” (ANSW.&RECORD) i wciśnij /OK, aby potwierdzić wybór.
  - > Usłyszysz sygnał dźwiękowy potwierdzający wybór.
- Wciśnij , aby wrócić do trybu gotowości.

### 11.3 Odtwarzanie wiadomości

Jeśli w pamięci systemu zgłoszeniowego znajdują się nowe wiadomości, na wyświetlaczu słuchawki miga ikona kasety.

- Na ekranie głównym wciśnij /OK.
- Za pomocą  $\Delta/\nabla$  wybierz „**AUTO SEKRET.**” (ANSW MACHINE) i wciśnij /OK, aby potwierdzić wybór.
- Ponownie wciśnij /OK, aby wybrać „**ODTWÓRZ**” (PLAY).
  - > Wiadomości zostaną automatycznie odtworzone w trybie głośnomówiącym słuchawki.
  - > Wciśnij , aby odsłuchać wiadomości przez słuchawkę w trybie prywatnym.
- Wciśnij /OK podczas odtwarzania, aby uzyskać dostęp do następujących funkcji:





<b>POWTÓRZ</b> (REPEAT)	Powtarza aktualnie odtwarzaną wiadomość
<b>DALEJ</b> (NEXT)	Odtwarza następną wiadomość
<b>WSTECZ</b> (PREVIOUS)	Odtwarza poprzednią wiadomość
<b>USUN</b> (DELETE)	Usuwa bieżącą wiadomość

- Wciśnij , aby wrócić do trybu gotowości.

### 11.4 Usuwanie wszystkich wiadomości

#### Uwaga:

Tylko stare wiadomości mogą zostać usunięte. Nowe wiadomości należy odtworzyć, zanim będzie je można usunąć.

- Na ekranie głównym wciśnij /OK.
- Za pomocą  $\Delta/\nabla$  wybierz „**AUTO SEKRET.**” (ANSW MACHINE) i wciśnij /OK, aby potwierdzić wybór.
- Za pomocą  $\Delta/\nabla$  wybierz „**USUN CAŁOSC**” (DELETE ALL) i wciśnij /OK.
- Ponownie wciśnij /OK, aby potwierdzić.
  - > Usłyszysz sygnał dźwiękowy potwierdzający wybór.
- Wciśnij , aby wrócić do trybu gotowości.

### 11.5 Wiadomość powitalna

Kiedy system zgłoszeniowy odbiera połączenie, zostaje odtworzona nagrana fabrycznie wiadomość powitalna, chyba że użytkownik nagrał wcześniej własną wiadomość.







W telefonie nagrano fabrycznie 2 wiadomości powitalne dla trybów odbierania: „**TYLKO ODPOW**” (ANSWER ONLY) i „**ODP+NAGRYW**” (ANSW.&RECORD).

Domyślnym trybem odbierania jest „**ODP+NAGRYW**” (ANSW.&RECORD), który umożliwia rozmówcy nagranie wiadomości w automacie zgłoszeniowym po odsłuchaniu powitania. Tryb można zmienić na „**TYLKO ODPOW**” (ANSWER ONLY), który nie umożliwia rozmówcy nagrania wiadomości w automacie zgłoszeniowym po odsłuchaniu powitania.



### 11.5.1 Nagrywanie własnych wiadomości powitalnych

Możesz zastąpić domyślne wiadomości powitalne własnymi nagraniami.

- Na ekranie głównym wciśnij /OK.
- Za pomocą  $\Delta/\nabla$  wybierz „**AUTO SEKRET.**” (ANSW MACHINE) i wciśnij /OK, aby potwierdzić wybór.
- Za pomocą  $\Delta/\nabla$  wybierz „**ZAP. DO PAM.**” (RECORD OGM) i wciśnij /OK, aby potwierdzić wybór.
- Za pomocą  $\Delta/\nabla$  wybierz „**TYLKO ODPOW**” (ANSWER ONLY) lub „**ODP+NAGRYW**” (ANSW.&RECORD) i wciśnij /OK, aby potwierdzić wybór.
- Za pomocą  $\Delta/\nabla$  wybierz „**ZAP. DO PAM.**” (RECORD OGM) i wciśnij /OK.
  - > Usłyszysz sygnał dźwiękowy potwierdzający wybór.
- Zaczynaj mówić do słuchawki, aby rozpocząć nagrywanie nowej wiadomości powitalnej. Ponownie wciśnij przycisk /OK, aby zakończyć nagranie.
  - > Usłyszysz sygnał dźwiękowy potwierdzający wybór.
- Wciśnij , aby wrócić do trybu gotowości.

#### Uwaga:

Maksymalna długość wiadomości powitalnej to 2 minuty.

## 12 CZYSZCZENIE I KONSERWACJA

**Nie należy czyścić aparatu** telefonicznego benzenem, rozcieńczalnikami ani innymi rozpuszczalnikami chemicznymi, gdyż może to spowodować trwałe uszkodzenie urządzenia nieobjęte gwarancją.

**W razie potrzeby przetrzyj urządzenie wilgotną ściereczką.**

Aparat telefoniczny należy umieścić z dala od **źródeł wysokiej temperatury, wilgoci i silnego światła słonecznego. Nie należy dopuścić do jego zamoczenia.**

## 13 GWARANCJA I SERWIS

Aparat telefoniczny jest objęty gwarancją przez okres 24 miesięcy od daty zakupu widniejącej na dokumencie zakupu. Gwarancja nie obejmuje usterek powstałych w wyniku wypadku, nieprawidłowego użytkowania, normalnego zużycia, zaniedbania, awarii linii telefonicznej, wyładowań atmosferycznych, manipulowania przy sprzęcie ani próby regulacji lub naprawy (chyba, że wykonanej przez upoważnionych serwisantów).

**Zachowaj dokument zakupu, gdyż jest on wymagany do skorzystania z gwarancji.**

### 13.1 Kiedy aparat jest na gwarancji

- Odłącz od bazy przewód telefoniczny i kabel zasilania.
- Spakuj wszystkie elementy telefonu do oryginalnego opakowania.
- Zwróć aparat do sklepu, w którym został zakupiony. Pamiętaj o dostarczeniu dokumentu zakupu.
- Pamiętaj, aby zapakować zasilacz.

### 13.2 Po wygaśnięciu gwarancji

Jeśli aparat nie jest już objęty gwarancją, skontaktuj się z firmą AEG za pośrednictwem strony [www.aegtelephones.eu](http://www.aegtelephones.eu)

Produkt może być zasilany wyłącznie akumulatorami. Jeśli włożysz do słuchawki zwykłe baterie i umieścisz ją na bazie, słuchawka ulegnie uszkodzeniu, co NIE jest objęte gwarancją.



## 14 WAŻNE INSTRUKCJE BEZPIECZEŃSTWA

Aby ograniczyć ryzyko wystąpienia pożaru, porażenia prądem lub urazów, przestrzegaj poniższych instrukcji bezpiecznego użytkowania telefonu:

- Uważnie przeczytaj wszystkie instrukcje.
- Przestrzegaj wszystkich ostrzeżeń i instrukcji zamieszczonych na produkcie.
- Przed czyszczeniem odłączaj produkt od gniazda sieciowego. Nie używaj środków czyszczących w płynie ani w aerozolu. Czyść produkt wilgotną ściereczką.
- Chronić produkt przed wysokimi temperaturami, wilgocią i silnym światłem słonecznym. Nie dopuszczaj do zamoczenia produktu i nie używaj go w pobliżu wody (np. przy wannach, zlewach czy basenach).
- Nie przeciążaj gniazd sieciowych ani przedłużaczy, ponieważ grozi to wybuchem pożaru lub porażeniem prądem.
- W następujących sytuacjach odłączaj produkt od gniazda sieciowego:
  - > Jeśli kabel zasilania lub jego wtyczka są uszkodzone.
  - > Jeśli produkt nie pracuje prawidłowo mimo przestrzegania instrukcji obsługi.
  - > Jeśli produkt został upuszczony i obudowa uległa uszkodzeniu.
  - > Jeśli zauważysz wyraźną zmianę wydajności produktu.
- NIGDY nie używaj telefonu na zewnątrz podczas burzy z piorunami. Podczas burzy odłączaj bazę od gniazda telefonicznego oraz sieci zasilającej. Uszkodzenia spowodowane wyładowaniami atmosferycznymi nie są objęte gwarancją.
- Jeśli chcesz użyć telefonu w celu zgłoszenia wycieku gazu, nie rób tego w pobliżu miejsca wycieku.
- Używaj tylko akumulatorów NiMH (niklowo–metalowo–wodorkowych) dołączonych do telefonu. W przypadku zastąpienia ich produktami niewłaściwego typu istnieje ryzyko wybuchu. Używanie akumulatorów innego typu lub baterii/ogniw pierwotnych może być niebezpieczne. Mogą powodować zakłócenia i/lub uszkodzenia jednostki lub jej otoczenia. Producent nie ponosi odpowiedzialności za szkody powstałe na skutek takiego zaniedbania.
- Nie używaj ładowarek innych producentów. Grozi to uszkodzeniem akumulatorów.
- Upewnij się, że wkładasz akumulatorki zgodnie z oznaczeniami biegunów.
- Akumulatorki wyrzucaj w sposób bezpieczny dla środowiska. Nie spalaj, zanurzaj w wodzie, demontuj ani przekłuwaj akumulatorków.

## 15 DEKLARACJA WE

Produkt jest zgodny z podstawowymi wymogami i innymi istotnymi przepisami dyrektywy 1999/5/WE. Deklarację zgodności można znaleźć na stronie: [www.aegtelephones.eu](http://www.aegtelephones.eu)

## 16 UTYLIZACJA URZĄDZENIA (ŚRODOWISKO)

Po zakończeniu użytkowania produktu nie należy go wyrzucać do zwykłego pojemnika na odpady komunalne, lecz należy zanieść go do punktu zbiórki zakładu utylizacji sprzętu elektrycznego i elektronicznego. Wskazuje to symbol umieszczony na produkcie, podręczniku użytkownika i/lub pudełku. Niektóre materiały użyte do wykonania aparatu nadają się do ponownego wykorzystania, jeśli zostaną przekazane do punktu recyklingu. Ponowne wykorzystanie niektórych części lub surowców pochodzących ze zużytych produktów to ważny aspekt systemu ochrony środowiska. Aby uzyskać więcej informacji na temat punktów zbiórki w najbliższej okolicy, skontaktuj się z lokalnym organem administracji.

**Przed utylizacją urządzenia wyjmij z niego akumulatorki. Akumulatorki należy zutylizować w sposób zgodny z zasadami ochrony środowiska i przepisami obowiązującymi w danym kraju.**

## 1 ΕΠΕΙΔΗ ΝΟΙΑΖΟΜΑΣΤΕ ΓΙΑ ΣΑΣ

Σας ευχαριστούμε για την αγορά αυτού του προϊόντος. Το προϊόν αυτό έχει σχεδιαστεί και κατασκευαστεί με τη μέγιστη δυνατή φροντίδα για εσάς και το περιβάλλον. Αυτός είναι ο λόγος που παρέχουμε το προϊόν αυτό μαζί με έναν οδηγό γρήγορης εγκατάστασης, προκειμένου να μειώσουμε την ποσότητα του απαιτούμενου χαρτιού (τυπωμένων σελίδων) και συνεπώς να διασώσουμε τα δένδρα που θα κόβονταν για την κατασκευή του εν λόγω χαρτιού. Ένας πλήρης και λεπτομερής οδηγός χρήσης, με περιγραφές όλων των λειτουργιών, είναι διαθέσιμος στον ιστότοπό μας [www.aegtelephones.eu](http://www.aegtelephones.eu). Κάντε λήψη του πλήρους οδηγού χρήσης σε περίπτωση που θέλετε να χρησιμοποιήσετε όλες τις προηγμένες λειτουργίες του προϊόντος σας. Για λόγους προστασίας του περιβάλλοντος, παρακαλούμε μην εκτυπώσετε αυτόν τον πλήρη οδηγό χρήσης. Σας ευχαριστούμε που μας υποστηρίζετε για την προστασία του περιβάλλοντος.

## 2 ΠΡΟΒΛΕΠΟΜΕΝΗ ΧΡΗΣΗ

Αυτό το τηλέφωνο προορίζεται για σύνδεση σε δημόσιο αναλογικό τηλεφωνικό δίκτυο ή σε αναλογική εσωτερική γραμμή ενός συμβατού τηλεφωνικού κέντρου.

## 3 ΕΓΚΑΤΑΣΤΑΣΗ ΤΟΥ ΤΗΛΕΦΩΝΟΥ

### 3.1 Σύνδεση του σταθμού βάσης (βλ. P4)

- Συνδέστε το καλώδιο τροφοδοσίας (16) και το καλώδιο τηλεφωνικής γραμμής (15) στο σταθμό βάσης.
- Συνδέστε το τροφοδοτικό σε πρίζα δικτύου ηλεκτρικής τροφοδοσίας με χαρακτηριστικά 100 - 240 Vac, 50 - 60 Hz και, στη συνέχεια, συνδέστε το καλώδιο τηλεφωνικής γραμμής σε τηλεφωνική πρίζα.
- Χρησιμοποιείτε πάντα τα καλώδια που παρέχονται στη συσκευασία.

#### Προειδοποίηση:

Χρησιμοποιήστε μόνο το παρεχόμενο τροφοδοτικό. Η χρήση άλλων καλωδίων τροφοδοσίας μπορεί να προκαλέσει βλάβη στη μονάδα.

#### Προειδοποίηση:

Τοποθετήστε τη μονάδα βάσης σε σχετικά μικρή απόσταση από την πρίζα ρεύματος. Μην επιχειρήσετε ποτέ να επιμηκύνετε το καλώδιο τροφοδοσίας.

#### Σημείωση:

Ο σταθμός βάσης πρέπει να είναι συνεχώς συνδεδεμένος στην ηλεκτρική τροφοδοσία.

### 3.2 Τοποθέτηση και φόρτιση των επαναφορτιζόμενων μπαταριών (βλ. P5)

- Εισαγάγετε τις 2 παρεχόμενες μπαταρίες στη θήκη μπαταριών με τη σωστή πολικότητα (βλ. σήμανση στο εσωτερικό της θήκης μπαταριών).
- Ευθυγραμμίστε τις προεξοχές του πίσω καλύμματος με τις εγκοπές που υπάρχουν στα άκρα του ακάλυπτου πίσω πίνακα και πιέστε προς τα κάτω μέχρι το πίσω κάλυμμα να ασφαλίσει.
- Τοποθετήστε το ακουστικό στη βάση και φορτίστε το για 15 ώρες, προτού χρησιμοποιήσετε το ακουστικό για πρώτη φορά.
  - > Το ακουστικό εκπέμπει έναν σύντομο τόνο («μπιπ») όταν τοποθετείται σωστά στη βάση ή το φορτιστή.
  - > Η ένδειξη φόρτισης μπαταρίας στη βάση ή το φορτιστή ανάβει με κόκκινο χρώμα, υποδηλώνοντας ότι γίνεται φόρτιση.

#### Προειδοποίηση:

Χρησιμοποιήστε μόνο τις παρεχόμενες επαναφορτιζόμενες μπαταρίες NiMH.

**Σημείωση:**

Το ακουστικό μπορεί να ζεσταθεί κατά τη διάρκεια της φόρτισης των μπαταριών ή κατά τη διάρκεια πολύ μεγάλων χρονικών διαστημάτων χρήσης. Αυτό είναι φυσιολογικό και δεν υποδηλώνει κάποιο πρόβλημα.







**ΠΡΟΣΟΧΗ**

Υπάρχει κίνδυνος έκρηξης, εάν η μπαταρία αντικατασταθεί από άλλη ακατάλληλου τύπου. Απορρίψτε τις χρησιμοποιημένες μπαταρίες σύμφωνα με τις σχετικές οδηγίες.

**3.3 Σύνδεση ακουστικού & βάσης**

- Κατά την αγορά τους, όλα τα ακουστικά είναι ήδη εγγεγραμμένα στη μονάδα βάσης και θα πραγματοποιήσουν ζεύξη με αυτήν όταν ενεργοποιηθούν όλα.
- Για να χρησιμοποιήσετε το ασύρματο ακουστικό σας με τη μονάδα βάσης σας, θα πρέπει να είστε σε θέση να πραγματοποιήσετε ασύρματη ζεύξη μεταξύ τους. Το σήμα μεταξύ του ακουστικού και της μονάδας βάσης συμμορφώνεται με τα κοινά πρότυπα για τηλέφωνα DECT: Η μέγιστη εμβέλεια ανέρχεται σε 300 m σε εξωτερικό χώρο ή 50 m σε εσωτερικό χώρο. Να έχετε υπόψη σας τα ακόλουθα:
  - > Εάν υπάρχουν μεγάλα μεταλλικά αντικείμενα, όπως ψυγεία, καθρέφτες ή ντουλάπια αρχειοθέτησης, ανάμεσα στο ακουστικό και τη μονάδα βάσης, υπάρχει περίπτωση να παρεμποδίζεται το σήμα της ασύρματης επικοινωνίας.
  - > Οι συμπαγείς κατασκευές, όπως π.χ. τοίχοι, μπορεί να μειώσουν την ισχύ του σήματος.
  - > Η παρουσία ηλεκτρικού εξοπλισμού μπορεί να προκαλέσει παρεμβολές ή/και να επηρεάσει την εμβέλεια.
- Μην τοποθετήσετε τη μονάδα βάσης κοντά σε άλλο τηλέφωνο, τηλεόραση ή συσκευή ήχου - μπορεί να προκληθούν παρεμβολές.
- Η τοποθέτηση της μονάδας βάσης σε όσο το δυνατόν ψηλότερο σημείο εξασφαλίζει το καλύτερο δυνατό σήμα.
- Προειδοποίηση **Εκτός εμβέλειας**. Εάν ακουστεί ένας προειδοποιητικός τόνος κατά τη διάρκεια μιας κλήσης ή/και ο ήχος στο ακουστικό ακούγεται με δυσκολία ή παραμορφωμένος, είναι πιθανό να έχετε μετακινηθεί κοντά στα όρια της εμβέλειας της μονάδας βάσης. Μετακινηθείτε πιο κοντά στη μονάδα βάσης μέσα σε 20 δευτερόλεπτα, διαφορετικά μπορεί να κοπεί η γραμμή.

**4 ΓΝΩΡΙΜΙΑ ΜΕ ΤΟ ΤΗΛΕΦΩΝΟ ΣΑΣ****4.1 Γενική επισκόπηση ακουστικού (βλ. P1)**

#	Εικονίδιο	Επεξήγηση
1	 /OK	Στην κατάσταση αναμονής, πατήστε για είσοδο στη λίστα του κύριου μενού. Πατήστε για επιλογή ενός στοιχείου μενού ή για αποθήκευση μιας εγγραφής ή μιας ρύθμισης.
2		Στη λειτουργία μενού, πατήστε για κύλιση προς τα πάνω. Κατά τη διάρκεια μιας κλήσης ή της αναπαραγωγής ενός μηνύματος, πατήστε για αύξηση της έντασης του ήχου. Στην κατάσταση αναμονής, πατήστε για πρόσβαση στο αρχείο κλήσεων.
3		Πατήστε για πραγματοποίηση ή απάντηση κλήσης. Κατά τη διάρκεια μιας κλήσης ή της αναπαραγωγής ενός μηνύματος, πατήστε για εναλλαγή μεταξύ μεγαφώνου ανοιχτής συνομιλίας και ακουστικού.
4		Πατήστε παρατεταμένα για ενεργοποίηση ή απενεργοποίηση του κλειδώματος πλήκτρων.
5		Κατά τη διάρκεια μιας κλήσης, πατήστε για αποστολή σήματος Flash για υπηρεσίες δικτύου.
6		Στην κατάσταση αναμονής, πατήστε για πρόσβαση στη λίστα επανάκλησης.

7	INT	Στην κατάσταση αναμονής ή κατά τη διάρκεια μιας κλήσης, πατήστε για έναρξη εσωτερικής κλήσης ή για μεταφορά κλήσης.
8	⏏/⊗	Πατήστε για ακύρωση μιας ενέργειας. Κατά τη διάρκεια προπληκτρολόγησης, πατήστε για διαγραφή του τελευταίου ψηφίου που εισήχθηκε. Κατά τη διάρκεια μιας κλήσης, πατήστε για σίγαση του μικροφώνου και πατήστε ξανά για επαναφορά του ήχου της συνομιλίας.
9	–/👤/▽	Στη λειτουργία μενού, πατήστε για κύλιση προς τα κάτω. Κατά τη διάρκεια μιας κλήσης ή της αναπαραγωγής ενός μηνύματος, πατήστε για μείωση της έντασης του ήχου. Στην κατάσταση αναμονής, πατήστε για πρόσβαση στη λίστα του τηλεφωνικού καταλόγου.
10	⌂	Κατά τη διάρκεια μιας κλήσης, πατήστε για κλείσιμο της γραμμής. Κατά τη διάρκεια του προγραμματισμού, πατήστε για ακύρωση και έξοδο χωρίς πραγματοποίηση αλλαγών. Στην κατάσταση αναμονής, πατήστε παρατεταμένα για ενεργοποίηση/ απενεργοποίηση του ακουστικού.
11	#/P/⊗	Πατήστε παρατεταμένα για απενεργοποίηση του κουδουνίσματος του ακουστικού. Πατήστε παρατεταμένα για προσθήκη παύσης πληκτρολόγησης κατά την κλήση ή την εισαγωγή αριθμών στον τηλεφωνικό κατάλογο.

#### 4.2 Εικονίδια και σύμβολα οθόνης (βλ. P2)

Εικονίδιο	Επεξήγηση
	Εμφανίζεται όταν η μπαταρία είναι σχεδόν άδεια.
	Εμφανίζεται όταν η μπαταρία είναι πλήρως φορτισμένη. Αναβοσβήνει όταν το επίπεδο φόρτισης της μπαταρίας είναι χαμηλό.
	Εμφανίζεται όταν η γραμμή χρησιμοποιείται. Αναβοσβήνει όταν υπάρχει εισερχόμενη κλήση.
	Εμφανίζεται όταν έχετε νέα μηνύματα φωνητικού ταχυδρομείου*.
	Εμφανίζεται όταν έχετε νέες αναπάντητες κλήσεις ή κατά την προβολή του αρχείου κλήσεων.
	Εμφανίζεται όταν πραγματοποιείται πρόσβαση στον τηλεφωνικό κατάλογο.
	Εμφανίζεται όταν είναι ρυθμισμένο το ξυπνητήρι.
	Εμφανίζεται όταν το κουδούνισμα του ακουστικού είναι απενεργοποιημένο.
	Εμφανίζεται όταν το ακουστικό είναι εγγεγραμμένο στο σταθμό βάσης και εντός της εμβέλειάς του. Εμφανίζεται όταν το ακουστικό είναι εκτός της εμβέλειας της βάσης ή όταν αναζητά μια βάση.
	Εμφανίζεται όταν είναι ενεργοποιημένος ο αυτόματος τηλεφωνητής. Αναβοσβήνει αργά όταν υπάρχουν νέα μηνύματα στον αυτόματο τηλεφωνητή.
	Εμφανίζεται όταν το ακουστικό χρησιμοποιείται σε λειτουργία ανοιχτής συνομιλίας.
	Ενεργοποιείται όταν διατίθεται επιβεβαίωση επιλογής ή προγραμματισμού.



Ενεργοποιείται κατά τη χρήση της λειτουργίας επεξεργασίας τηλεφωνικού καταλόγου για διαγραφή του τελευταίου ψηφίου.  
Ενεργοποιείται κατά τη χρήση της λειτουργίας μενού, όποτε μπορείτε να επιστρέψετε στην προηγούμενη κατάσταση ή στο προηγούμενο βήμα.

\*Για να μπορείτε να χρησιμοποιήσετε αυτήν τη λειτουργία, θα πρέπει να είστε συνδρομητές στην υπηρεσία φωνητικού ταχυδρομείου ή στην υπηρεσία αναγνώρισης κλήσης του παροχέα δικτύου σας. Ενδέχεται να απαιτείται η πληρωμή συνδρομητικού τέλους.

### 4.3 Μονάδα βάσης (βλ. P3)

#	Εικονίδιο	Επεξήγηση
12		Ανάβει με πράσινο χρώμα όταν είναι ενεργοποιημένος ο αυτόματος τηλεφωνητής. Αναβοσβήνει εάν υπάρχουν νέα μηνύματα και αναβοσβήνει γρήγορα εάν η μνήμη είναι πλήρης.
13		Ανάβει με κόκκινο χρώμα υποδηλώνοντας ότι γίνεται φόρτιση.
14		Πατήστε για εύρεση/αναζήτηση όλων των εγγεγραμμένων ακουστικών. Πατήστε ξανά το κουμπί ή οποιοδήποτε άλλο πλήκτρο του ακουστικού για να απενεργοποιήσετε το σήμα αναζήτησης. Πατήστε παρατεταμένα για έναρξη της διαδικασίας εγγραφής.

### 4.4 Χάρτης μενού και πλοήγηση στο μενού

- Από την αρχική οθόνη, πατήστε /OK για να αποκτήσετε πρόσβαση στο στοιχείο «**ΤΗΛ. ΚΑΤ/ΓΟΣ**» (PHONEBOOK), την πρώτη επιλογή της λίστας του κύριου μενού.
- Πατήστε ή για μετάβαση σε άλλες επιλογές της λίστας του μενού.
- Πατήστε /OK για είσοδο σε ένα υπομενού ή μια λειτουργία.
- Πατήστε /⌫ για επιστροφή στο προηγούμενο επίπεδο.
- Πατήστε για ακύρωση της τρέχουσας ενέργειας και επιστροφή στην αρχική οθόνη.

#### Σημείωση:

Εάν δεν πατήσετε κανένα πλήκτρο του ακουστικού για 15 λεπτά, η οθόνη επιστρέφει αυτόματα στην κατάσταση αναμονής.

### 4.5 Εισαγωγή κειμένου και αριθμών

Ο παρακάτω πίνακας σας δείχνει πώς να βρείτε κάθε γράμμα και σημείο στίξης με επανειλημμένα πατήματα των αλφαριθμητικών πλήκτρων. Αυτό είναι χρήσιμο, για παράδειγμα, για την αποθήκευση ενός ονόματος στον τηλεφωνικό κατάλογο ή για τη μετονομασία του ακουστικού σας.

Για παράδειγμα, για να εισαγάγετε το όνομα **Tom**:

<b>T</b>	Πατήστε <b>8</b> μία φορά
<b>O</b>	Πατήστε <b>6</b> τρεις φορές
<b>M</b>	Πατήστε <b>6</b> μία φορά

Στη λειτουργία επεξεργασίας, εμφανίζεται ένας δρομέας που σας υποδεικνύει την τρέχουσα θέση εισαγωγής κειμένου.

Ο δρομέας αυτός εμφανίζεται στα δεξιά του τελευταίου χαρακτήρα που εισαγάγατε.









#### Συμβουλές γραφής:

Αφού επιλεγεί ένας χαρακτήρας, ο δρομέας μετακινείται στην επόμενη θέση μετά από μια σύντομη παύση.

Πατήστε /⌫ για να διαγράψετε το τελευταίο γράμμα ή αριθμό.

## 5 ΟΡΙΣΜΟΣ ΤΗΣ ΓΛΩΣΣΑΣ ΟΘΟΝΗΣ

Μπορείτε να επιλέξετε διάφορες γλώσσες οθόνης.

- Από την αρχική οθόνη, πατήστε /OK.
- Πατήστε  για να μεταβείτε στο στοιχείο «**ΠΡΟΣΩΠ. ΡΥΘΜ**» (PERSONAL SET) και, στη συνέχεια, πατήστε /OK για επιλογή.
- Πατήστε  για να μεταβείτε στο στοιχείο «**ΓΛΩΣΣΑ**» (LANGUAGE) και, στη συνέχεια, πατήστε /OK για επιλογή.
- Πατήστε  για να επιλέξετε τη γλώσσα της προτίμησής σας και, στη συνέχεια, πατήστε /OK για επιλογή.  
> Ακούγεται ένας σύντομος τόνος («μπιπ») επιβεβαίωσης.
- Πατήστε  για να επιστρέψετε στην κατάσταση αναμονής.



### Σημείωση:

Αφού οριστεί η γλώσσα οθόνης, οι ενδείξεις στην οθόνη του ακουστικού εμφανίζονται αμέσως στην επιλεγμένη γλώσσα.

## 6 ΧΡΗΣΗ ΤΟΥ ΤΗΛΕΦΩΝΟΥ

### 6.1 Πραγματοποίηση κλήσης



#### 6.1.1 Προπληκτρολόγηση

- Εισαγάγετε τον αριθμό τηλεφώνου (μέγ. 24 ψηφία).
- Εάν κάνετε λάθος, πατήστε  για να διαγράψετε τον τελευταίο αριθμό που εισαγάγατε.
- Πατήστε  για να καλέσετε τον αριθμό τηλεφώνου.



#### 6.1.2 Απευθείας κλήση

- Πατήστε .
- Πληκτρολογήστε τον αριθμό (μέγ. 24 ψηφία).





### Σημείωση:

Εάν κάνετε λάθος, δεν μπορείτε να το διορθώσετε με το πλήκτρο . Πατήστε  και, στη συνέχεια, πατήστε  για να επιστρέψετε στην αρχική οθόνη.

#### 6.1.3 Κλήση από τη λίστα επανάκλησης

- Πατήστε  στην κατάσταση αναμονής.  
> Εμφανίζεται ο τελευταίος αριθμός που κλήθηκε.
- Πατήστε  για να επιλέξετε την επιθυμητή εγγραφή στη λίστα επανάκλησης και, στη συνέχεια, πατήστε  για να καλέσετε τον επιλεγμένο αριθμό επανάκλησης.





#### 6.1.4 Κλήση από το αρχείο κλήσεων

- Πατήστε /  στην κατάσταση αναμονής.
- Πατήστε  για να επιλέξετε την επιθυμητή εγγραφή στο αρχείο κλήσεων και, στη συνέχεια, πατήστε  για να καλέσετε τον επιλεγμένο αριθμό του αρχείου κλήσεων.

### Σημείωση:

Για να μπορείτε να βλέπετε τους αριθμούς ή τα ονόματα στο αρχείο κλήσεων, θα πρέπει να είστε συνδρομητές στην υπηρεσία Αναγνώρισης κλήσης.

#### 6.1.5 Κλήση από τον τηλεφωνικό κατάλογο

- Πατήστε /  στην κατάσταση αναμονής.
- Πατήστε  για να επιλέξετε την επιθυμητή εγγραφή στον τηλεφωνικό κατάλογο και, στη συνέχεια, πατήστε  για να καλέσετε τον επιλεγμένο αριθμό του τηλεφωνικού καταλόγου.



## 6.2 Απάντηση και τερματισμός κλήσης

- Όταν κουδουνίζει το τηλέφωνο, πατήστε  $\text{C}_\text{a}$ .
- Για να τερματίσετε μια συνομιλία, πατήστε  $\text{C}_\text{b}$ .

### Προειδοποίηση:

Όταν κουδουνίζει το ακουστικό, μην το κρατάτε πολύ κοντά στο αυτί σας, καθώς η ένταση του ήχου κουδουνίσματος μπορεί να προκαλέσει βλάβες στην ακοή σας.

### Σημείωση:

Για να τερματίσετε την κλήση, μπορείτε απλώς να τοποθετήσετε ξανά το ακουστικό στο σταθμό βάσης ή στη θήκη φόρτισης. Βεβαιωθείτε ότι δεν έχετε απενεργοποιήσει τη λειτουργία **«ΑΥΤΟΜ ΤΕΡΜΑΤΙΣΗ»** (Auto hang-up).

## 6.3 Μεγάφωνο ανοιχτής συνομιλίας ακουστικού

Κατά τη διάρκεια μιας κλήσης, μπορείτε να πατήσετε  $\text{C}_\text{c}$  για εναλλαγή μεταξύ μεγαφώνου ανοιχτής συνομιλίας και ακουστικού.

## 6.4 Ρύθμιση έντασης ακουστικού

Υπάρχουν 3 επίπεδα για την ένταση του ήχου του ακουστικού.

- Κατά τη διάρκεια μιας κλήσης, πατήστε  $\Delta/\nabla$  για να επιλέξετε μία ρύθμιση από **«ΕΝΤΑΣΗ 1»** (VOLUME 1) έως **«ΕΝΤΑΣΗ 3»** (VOLUME 3).
  - > Εμφανίζεται η τρέχουσα ρύθμιση.
  - > Όταν τερματίσετε την κλήση, η ρύθμιση παραμένει στο τελευταίο επιλεγμένο επίπεδο.

## 6.5 Ρύθμιση έντασης μεγαφώνου

Υπάρχουν 5 επίπεδα για την ένταση του ήχου του μεγαφώνου.

- Κατά τη διάρκεια μιας κλήσης, πατήστε  $\Delta/\nabla$  για να επιλέξετε μία ρύθμιση από **«ΕΝΤΑΣΗ 1»** (VOLUME 1) έως **«ΕΝΤΑΣΗ 5»** (VOLUME 5).
  - > Εμφανίζεται η τρέχουσα ρύθμιση.
  - > Όταν τερματίσετε την κλήση, η ρύθμιση παραμένει στο τελευταίο επιλεγμένο επίπεδο.

## 6.6 Σίγαση/ακύρωση σίγασης του μικροφώνου

Όταν έχει γίνει σίγαση του μικροφώνου, στην οθόνη εμφανίζεται η ένδειξη **«ΣΙΓΑΣΗ ON»** (MUTE ON) και ο συνομιλητής σας δεν μπορεί να σας ακούσει.

Κατά τη διάρκεια μιας κλήσης, πατήστε  $\text{C}_\text{d}/\text{C}_\text{e}$  για να ενεργοποιήσετε/απενεργοποιήσετε το μικρόφωνο.

## 6.7 Αναζήτηση

Η λειτουργία αναζήτησής σας επιτρέπει να εντοπίσετε ένα ακουστικό που έχει χαθεί, εφόσον το ακουστικό βρίσκεται εντός εμβέλειας και περιέχει φορτισμένες μπαταρίες.

- Πατήστε  $\text{C}_\text{f}$  κάτω από τη μονάδα βάσης.
  - > Όλα τα εγγεγραμμένα ακουστικά που βρίσκονται εντός εμβέλειας αρχίζουν να κουδουνίζουν. Μπορείτε να διακόψετε την αναζήτηση πατώντας οποιοδήποτε πλήκτρο του ακουστικού ή πατώντας ξανά  $\text{C}_\text{f}$  κάτω από τη μονάδα βάσης.

## 6.8 Ενεργοποίηση/απενεργοποίηση του ακουστικού

- Πατήστε παρατεταμένα  $\text{C}_\text{g}$  για περισσότερο από 2 δευτερόλεπτα για να ενεργοποιήσετε ή να απενεργοποιήσετε το ακουστικό στην κατάσταση αναμονής.
  - > Στην οθόνη εμφανίζεται η ένδειξη **«ΑΝΑΖΗΤΗΣΗ...»** (SEARCHING...) μέχρι το ακουστικό να εντοπίσει τη βάση.

### Σημείωση:

Μπορείτε να απενεργοποιήσετε το ακουστικό για να εξοικονομήσετε διάρκεια ζωής μπαταρίας, εάν το ακουστικό δεν είναι τοποθετημένο στη βάση ή σε θήκη φόρτισης και δεν θέλετε να το χρησιμοποιήσετε για λίγο.



**ΣΗΜΑΝΤΙΚΟ:**

Όταν το ακουστικό είναι ΑΠΕΝΕΡΓΟΠΟΙΗΜΕΝΟ, δεν μπορεί να χρησιμοποιηθεί για πραγματοποίηση κλήσεων, ακόμα και κλήσεων έκτακτης ανάγκης. Επίσης, δεν κουδουνίζει όταν υπάρχει εισερχόμενη κλήση. Για να απαντήσετε σε μια κλήση, θα πρέπει να το ενεργοποιήσετε ξανά και μπορεί να χρειαστεί λίγος χρόνος μέχρι να αποκατασταθεί εκ νέου η ασύρματη ζεύξη ανάμεσα στο ακουστικό και τη μονάδα βάσης.

**6.9 Κλειδώμα/ξεκλειδώμα του πληκτρολογίου**

Μπορείτε να κλειδώσετε το πληκτρολόγιο για την αποφυγή κατά λάθος κλήσης ή πατήματος πλήκτρων.

- Στην κατάσταση αναμονής, πατήστε παρατεταμένα **\*/☒** για 3 δευτερόλεπτο, για να κλειδώσετε το πληκτρολόγιο.
  - > Στην οθόνη του ακουστικού εμφανίζεται η ένδειξη **«ΚΛΕΙΔ. ΠΛΗΚ.»** (KEYS LOCKED).
- Για να απενεργοποιήσετε το κλειδώμα του πληκτρολογίου, πατήστε παρατεταμένα **\*/☒** ξανά.

**Σημείωση:**

Η απάντηση σε εισερχόμενες κλήσεις εξακολουθεί να είναι δυνατή ακόμα και με το πληκτρολόγιο κλειδωμένο.

**7 ΤΗΛΕΦΩΝΙΚΟΣ ΚΑΤΑΛΟΓΟΣ**

Το τηλέφωνό σας διαθέτει χώρο για 100 εγγραφές τηλεφωνικού καταλόγου, οι οποίες μπορούν να αποθηκευτούν και να προβληθούν από οποιοδήποτε ακουστικό εγγεγραμμένο στη βάση. Ωστόσο, μόνο ένα ακουστικό μπορεί να έχει πρόσβαση στον τηλεφωνικό κατάλογο κάθε φορά. Κάθε εγγραφή του τηλεφωνικού καταλόγου μπορεί να αποτελείται το πολύ από 24 ψηφία για τον αριθμό τηλεφώνου και 12 χαρακτήρες για το όνομα.

**7.1 Αποθήκευση επαφής στον τηλεφωνικό κατάλογο**

- Από την αρχική οθόνη, πατήστε **☒/OK**.
- Πατήστε ξανά **☒/OK** για να επιλέξετε **«ΤΗΛ. ΚΑΤ/ΓΟΣ»** (PHONEBOOK).
- Πατήστε **☒/OK** για να επιλέξετε **«ΝΕΑ ΕΓΓΡΑΦΗ»** (NEW ENTRY).
- Εισαγάγετε το όνομα της επαφής (μέγ. 12 χαρακτήρες) χρησιμοποιώντας το πληκτρολόγιο.
- Εάν κάνετε λάθος, πατήστε **↵/✖** για να διαγράψετε τον τελευταίο χαρακτήρα που εισαγάγατε.
- Πατήστε **☒/OK** για να επιβεβαιώσετε την εισαγωγή του ονόματος.
- Εισαγάγετε τον αριθμό της επαφής (μέγ. 24 ψηφία) χρησιμοποιώντας το πληκτρολόγιο.
- Εάν κάνετε λάθος, πατήστε **↵/✖** για να διαγράψετε τον τελευταίο αριθμό που εισαγάγατε.
- Πατήστε **☒/OK** για επιβεβαίωση.
  - > Ακουγεται ένας σύντομος τόνος («μπιπ») επιβεβαίωσης.
- Πατήστε **☺** για να επιστρέψετε στην κατάσταση αναμονής.

**Σημείωση:**

Δεν μπορείτε να αποθηκεύσετε νέες εγγραφές στον τηλεφωνικό κατάλογο όταν η μνήμη είναι πλήρης. Στην περίπτωση αυτή, θα πρέπει να διαγράψετε υπάρχουσες εγγραφές για να ελευθερώσετε χώρο για νέες. Κατά την αποθήκευση ενός αριθμού, εισαγάγετε ολόκληρο τον αριθμό μαζί με τον κωδικό περιοχής εάν είστε συνδρομητές στην υπηρεσία αναγνώρισης κλήσης, διαφορετικά δεν θα εμφανίζεται το όνομα του καλούντα όταν δέξεστε εισερχόμενη κλήση.

**7.2 Πρόσβαση στον τηλεφωνικό κατάλογο**

- Από την αρχική οθόνη, πατήστε **☒/OK**.
- Πατήστε ξανά **☒/OK** για να επιλέξετε **«ΤΗΛ. ΚΑΤ/ΓΟΣ»** (PHONEBOOK).
- Εναλλακτικά, για να ανοίξετε τη λίστα του τηλεφωνικού καταλόγου, μπορείτε να πατήσετε **—/👤/▽** στην κατάσταση αναμονής.
- Πατήστε **△/▽** για να μεταβείτε στο στοιχείο **«ΛΙΣΤΑ ΚΛΗΣ.»** (LIST) και, στη συνέχεια, πατήστε **☒/OK** για επιλογή.
  - > Οι εγγραφές του τηλεφωνικού καταλόγου εμφανίζονται σε λίστα με αλφαβητική σειρά.
- Πατήστε **△/▽** για να μετακινηθείτε με κύλιση ανάμεσα στις αποθηκευμένες εγγραφές.
- Πατήστε **☒/OK** για να προβάλετε τις λεπτομέρειες της επιλεγμένης εγγραφής.
- Πατήστε **☺** για να επιστρέψετε στην κατάσταση αναμονής.

**Σημείωση:**

Αντί να πατήσετε  $\Delta/\nabla$  για να περιηγηθείτε στις εγγραφές του τηλεφωνικού καταλόγου, μπορείτε να πατήσετε το αριθμητικό πλήκτρο που αντιστοιχεί στο πρώτο γράμμα της εγγραφής που θέλετε να εντοπίσετε.

Για παράδειγμα, πατώντας 2, εμφανίζεται η πρώτη εγγραφή της οποίας το όνομα αρχίζει από «Α». Πατώντας ξανά 2, εμφανίζεται η πρώτη εγγραφή της οποίας το όνομα αρχίζει από «Β» κ.ο.κ. Στη συνέχεια, πατήστε  $\Delta/\nabla$ , εάν είναι απαραίτητο, για να βρείτε την εγγραφή που θέλετε.

## 8 ΕΜΦΑΝΙΣΗ ΚΑΛΟΥΝΤΑ (ΕΞΑΡΤΑΤΑΙ ΑΠΟ ΤΟ ΔΙΚΤΥΟ)

Εάν είστε συνδρομητές στην υπηρεσία Αναγνώρισης κλήσης του παροχέα υπηρεσιών δικτύου σας, ο αριθμός τηλεφώνου κάθε ατόμου που σας καλεί εμφανίζεται στην οθόνη του ακουστικού όποτε δέξεστε εισερχόμενη κλήση και, στη συνέχεια, αποθηκεύεται στο **Αρχείο κλήσεων** (Call Log). Εάν ο αριθμός τηλεφώνου του καλούντα είναι αποθηκευμένος στον τηλεφωνικό κατάλογο μαζί με το όνομα, τότε στην οθόνη του ακουστικού εμφανίζεται το όνομα του καλούντα και, στη συνέχεια, αποθηκεύεται στο **Αρχείο κλήσεων** (Call Log).

**Σημείωση:**

Εάν η κλήση γίνεται από κάποιον του οποίου το όνομα δεν είναι διαθέσιμο ή εάν δεν είστε συνδρομητές στην υπηρεσία Αναγνώρισης κλήσης, στην οθόνη του ακουστικού εμφανίζεται η ένδειξη «**ΜΗ ΔΙΑΘΕΣΙΜΟ**» (UNAVAILABLE) όταν λαμβάνετε την κλήση.

Οι πληροφορίες για εισερχόμενες κλήσεις ποικίλουν ανάλογα με τη χώρα και το φορέα δικτύου.

### 8.1 Αρχείο κλήσεων

Το **Αρχείο κλήσεων** (Call Log) αποθηκεύει τις 10 τελευταίες εξωτερικές κλήσεις, ανεξάρτητα από το εάν απαντήσατε στην κλήση ή όχι.

Εάν υπάρχουν επανειλημμένες κλήσεις από τον ίδιο αριθμό, αποθηκεύεται μόνο η πιο πρόσφατη κλήση.

Όταν το **Αρχείο κλήσεων** (Call Log) είναι πλήρες, η επόμενη νέα κλήση αντικαθιστά την παλαιότερη εγγραφή.

#### 8.1.1 Πρόσβαση στο αρχείο κλήσεων

- Από την αρχική οθόνη, πατήστε  $+/\text{👤}/\Delta$ .
- Πατήστε  $\Delta/\nabla$  για να περιηγηθείτε μέσα στη λίστα κλήσεων.
  - > Οι κλήσεις εμφανίζονται με χρονολογική σειρά, με την πιο πρόσφατη κλήση στην πρώτη θέση της λίστας.

## 9 ΛΙΣΤΑ ΕΠΑΝΑΚΛΗΣΗΣ

Η λίστα επανάκλησης αποθηκεύει τους 5 τελευταίους αριθμούς που κλήθηκαν. Για κάθε εγγραφή μπορεί να εμφανιστεί ένας αριθμός 24 το πολύ ψηφίων.

### 9.1 Πρόσβαση στη λίστα επανάκλησης

- Από την αρχική οθόνη, πατήστε  $\text{👤}$ .
- Πατήστε  $\Delta/\nabla$  για να περιηγηθείτε μέσα στη λίστα επανάκλησης.
  - > Ο τελευταίος αριθμός που κλήθηκε εμφανίζεται πρώτος στη λίστα επανάκλησης.

## 10 ΕΠΑΝΑΦΟΡΑ ΤΗΣ ΜΟΝΑΔΑΣ

Με αυτήν τη λειτουργία, μπορείτε να επαναφέρετε το τηλέφωνό σας στις προεπιλεγμένες ρυθμίσεις του.

### Σημείωση:

Με την επαναφορά, όλες οι προσωπικές σας ρυθμίσεις, καθώς και οι εγγραφές του αρχείου κλήσεων και της λίστας επανάκλησης, διαγράφονται και το τηλέφωνο επανέρχεται στις προεπιλεγμένες ρυθμίσεις του. Ωστόσο, ο τηλεφωνικός σας κατάλογος παραμένει ως έχει μετά την επαναφορά. Επιπλέον, εάν έχετε μοντέλο με αυτόματο τηλεφωνητή, όλα τα ηχογραφημένα μηνύματα παραμένουν ως έχουν, ενώ γίνεται επαναφορά όλων των άλλων ρυθμίσεων.

- Από την αρχική οθόνη, πατήστε **☒/OK**.
- Πατήστε **Δ/▽** για να μεταβείτε στο στοιχείο **«ΠΡΟΗΓΜ. ΡΥΘΜ.»** (ADVANCED SET) και, στη συνέχεια, πατήστε **☒/OK** για επιλογή.
- Πατήστε **Δ/▽** για να μεταβείτε στο στοιχείο **«ΕΠΑΝΑΦΟΡΑ»** (RESET) και, στη συνέχεια, πατήστε **☒/OK** για επιλογή.
- Πατήστε ξανά **☒/OK** για επιβεβαίωση.
  - > Ακούγεται ένας σύντομος τόνος («μπιπ») επιβεβαίωσης και πραγματοποιείται επαναφορά της μονάδας στις προεπιλεγμένες ρυθμίσεις της.

## 11 ΑΥΤΟΜΑΤΟΣ ΤΗΛΕΦΩΝΗΤΗΣ

Το τηλέφωνό σας περιλαμβάνει συσκευή αυτόματου τηλεφωνητή που καταγράφει τις αναπάντητες κλήσεις όταν είναι ενεργοποιημένη.

Ο αυτόματος τηλεφωνητής μπορεί να αποθηκεύσει έως 59 μηνύματα σε μέγιστο χρόνο εγγραφής περίπου 30 λεπτών, ενώ κάθε μήνυμα μπορεί να έχει διάρκεια έως και 3 λεπτά.

Όταν ο αυτόματος τηλεφωνητής είναι ενεργοποιημένος, οι κλήσεις απαντώνται αφού παρέλθει ο ρυθμισμένος χρόνος για την επιλογή **«ΚΑΘΥΣΤ. ΚΟΥΔ»** (RING DELAY).

Εάν έχετε επιλέξει τη λειτουργία **«ΑΠΑΝΤ& ΗΧΟΓΡ»** (ANSW.&RECORD), ο καλών μπορεί να σας αφήσει μήνυμα αφού ακούσει το μήνυμα αναγγελίας σας.

Εάν έχετε επιλέξει τη λειτουργία **«ΜΟΝΟ ΑΠΑΝΤΗΣ»** (ANSWER ONLY), ο καλών μπορεί μόνο να ακούσει το μήνυμα αναγγελίας σας, αλλά δεν μπορεί να σας αφήσει μήνυμα.

Όταν η μνήμη του αυτόματου τηλεφωνητή είναι πλήρης, στην οθόνη του ακουστικού εμφανίζεται η ένδειξη **«ΜΝΗΜΗ ΠΛΗΡΗΣ!»** (MEMORY FULL!), οπότε, για να είναι δυνατή η ηχογράφηση νέων μηνυμάτων, θα πρέπει να διαγράψετε μερικά από τα υπάρχοντα μηνύματα.

### 11.1 Ενεργοποίηση/απενεργοποίηση του αυτόματου τηλεφωνητή

- Από την αρχική οθόνη, πατήστε **☒/OK**.
- Πατήστε **Δ/▽** για να μεταβείτε στο στοιχείο **«ΤΗΛΕΦΩΝΗΤΗΣ»** (ANSW MACHINE) και, στη συνέχεια, πατήστε **☒/OK** για επιλογή.
- Πατήστε **Δ/▽** για να μεταβείτε στο στοιχείο **«ΤΗΛΕΦ. ΑΝ/ΚΛ»** (ANSW. ON/OFF) και, στη συνέχεια, πατήστε **☒/OK** για επιλογή.
- Πατήστε **Δ/▽** για να επιλέξετε **«ΕΝΕΡΓΟ»** (ON) ή **«ΑΝΕΝΕΡΓΟ»** (OFF) και, στη συνέχεια, πατήστε **☒/OK** για επιβεβαίωση.
  - > Ακούγεται ένας σύντομος τόνος («μπιπ») επιβεβαίωσης.
- Πατήστε **☺** για να επιστρέψετε στην κατάσταση αναμονής.

### Σημείωση:

Εάν ο αυτόματος τηλεφωνητής είναι απενεργοποιημένος και το γενικό PIN εξακολουθεί να έχει την προεπιλεγμένη τιμή «0000», ο αυτόματος τηλεφωνητής δεν απαντά σε καμία εισερχόμενη κλήση. Ωστόσο, εάν το γενικό PIN έχει αλλάξει, ο αυτόματος τηλεφωνητής απαντά στις εισερχόμενες κλήσεις μετά από 10 κουδουνίσματα, έτσι ώστε να επιτρέπει την απομακρυσμένη πρόσβαση.

## 11.2 Λειτουργία απάντησης

Το τηλέφωνο διαθέτει δύο ξεχωριστά προηχογραφημένα εξερχόμενα μηνύματα (OGM) για τις αντίστοιχες λειτουργίες απάντησης: **«ΜΟΝΟ ΑΠΑΝΤΗΣ»** (ANSWER ONLY) και **«ΑΠΑΝΤ & ΗΧΟΓΡ»** (ANSW.&RECORD).

Από προεπιλογή, η λειτουργία απάντησης είναι ρυθμισμένη στην επιλογή **«ΑΠΑΝΤ& ΗΧΟΓΡ»** (ANSW.&RECORD), η οποία επιτρέπει στους καλούντες να σας αφήνουν μήνυμα στον αυτόματο τηλεφωνητή αφού ακούσουν το μήνυμα αναγγελίας σας. Μπορείτε να αλλάξετε αυτήν τη ρύθμιση και να ενεργοποιήσετε την επιλογή **«ΜΟΝΟ ΑΠΑΝΤΗΣ»** (ANSWER ONLY), η οποία δεν επιτρέπει στους καλούντες να σας αφήνουν μήνυμα στον αυτόματο τηλεφωνητή αφού ακούσουν το μήνυμα αναγγελίας σας.

### 11.2.1 Ορισμός της λειτουργίας απάντησης

- Από την αρχική οθόνη, πατήστε **☒/OK**.
- Πατήστε **Δ/▽** για να μεταβείτε στο στοιχείο **«ΤΗΛΕΦΩΝΗΤΗΣ»** (ANSW MACHINE) και, στη συνέχεια, πατήστε **☒/OK** για επιλογή.
- Πατήστε **Δ/▽** για να μεταβείτε στο στοιχείο **«ΛΕΙΤ. ΑΠΑΝΤ.»** (ANSWER MODE) και, στη συνέχεια, πατήστε **☒/OK** για επιλογή.
- Πατήστε **Δ/▽** για να επιλέξετε **«ΜΟΝΟ ΑΠΑΝΤΗΣ»** (ANSWER ONLY) ή **«ΑΠΑΝΤ& ΗΧΟΓΡ»** (ANSW.&RECORD) και, στη συνέχεια, πατήστε **☒/OK** για επιβεβαίωση.  
> Ακούγεται ένας σύντομος τόνος («μπιπ») επιβεβαίωσης.
- Πατήστε **☺** για να επιστρέψετε στην κατάσταση αναμονής.

## 11.3 Αναπαραγωγή μηνυμάτων

Όταν υπάρχουν νέα μηνύματα στο σύστημα αυτόματου τηλεφωνητή, το εικονίδιο ταινίας αναβοσβήνει στην οθόνη του ακουστικού.

- Από την αρχική οθόνη, πατήστε **☒/OK**.
- Πατήστε **Δ/▽** για να μεταβείτε στο στοιχείο **«ΤΗΛΕΦΩΝΗΤΗΣ»** (ANSW MACHINE) και, στη συνέχεια, πατήστε **☒/OK** για επιλογή.
- Πατήστε **☒/OK** για να επιλέξετε **«ΑΝΑΠΑΡΑΓΩΓΗ»** (PLAY).  
> Τα μηνύματά σας αναπαράγονται αυτόματα από το μεγάφωνο ανοιχτής συνομιλίας του ακουστικού.  
> Πατήστε **⌂** για να ακούσετε κατ' ιδίαν τα μηνύματά σας από το ακουστικό.
- Κατά τη διάρκεια της αναπαραγωγής, πατήστε **☒/OK** για να αποκτήσετε πρόσβαση στις ακόλουθες επιλογές:

<b>ΕΠΑΝΑΛΗΨΗ</b> (REPEAT)	Επανάληψη της αναπαραγωγής του τρέχοντος μηνύματος
<b>ΕΠΟΜΕΝΟ</b> (NEXT)	Αναπαραγωγή του επόμενου μηνύματος
<b>ΠΡΟΗΓΟΥΜΕΝΟ</b> (PREVIOUS)	Αναπαραγωγή του προηγούμενου μηνύματος
<b>ΔΙΑΓΡΑΦΗ</b> (DELETE)	Διαγραφή του τρέχοντος μηνύματος.

- Πατήστε **☺** για να επιστρέψετε στην κατάσταση αναμονής.

## 11.4 Διαγραφή όλων των μηνυμάτων

### Σημείωση:

Μόνο παλιά μηνύματα μπορούν να διαγραφούν. Δεν είναι δυνατή η διαγραφή νέων μηνυμάτων χωρίς προηγουμένως να έχουν αναπαραχθεί.

- Από την αρχική οθόνη, πατήστε **☒/OK**.
- Πατήστε **Δ/▽** για να μεταβείτε στο στοιχείο **«ΤΗΛΕΦΩΝΗΤΗΣ»** (ANSW MACHINE) και, στη συνέχεια, πατήστε **☒/OK** για επιλογή.
- Πατήστε **Δ/▽** για να μεταβείτε στο στοιχείο **«ΔΙΑΓΡΑΦΗ ΟΛΩΝ»** (DELETE ALL) και, στη συνέχεια, πατήστε **☒/OK** για επιλογή.
- Πατήστε ξανά **☒/OK** για επιβεβαίωση.  
> Ακούγεται ένας σύντομος τόνος («μπιπ») επιβεβαίωσης.
- Πατήστε **☺** για να επιστρέψετε στην κατάσταση αναμονής.

## 11.5 Εξερχόμενο μήνυμα (OGM)

Όταν το σύστημα αυτόματου τηλεφωνητή απαντά σε μια κλήση, αναπαράγεται στον καλούντα το προηχογραφημένο εξερχόμενο μήνυμα, εκτός και αν έχετε ηχογραφήσει δικό σας εξερχόμενο μήνυμα.

Το τηλέφωνο διαθέτει δύο ξεχωριστά προηχογραφημένα εξερχόμενα μηνύματα (OGM) για τις αντίστοιχες λειτουργίες απάντησης: **«ΜΟΝΟ ΑΠΑΝΤΗΣ»** (ANSWER ONLY) και **«ΑΠΑΝΤ & ΗΧΟΓΡ»** (ANSW.&RECORD).

Από προεπιλογή, η λειτουργία απάντησης είναι ρυθμισμένη στην επιλογή **«ΑΠΑΝΤ& ΗΧΟΓΡ»** (ANSW.&RECORD), η οποία επιτρέπει στους καλούντες να σας αφήνουν μήνυμα στον αυτόματο τηλεφωνητή αφού ακούσουν το μήνυμα αναγγελίας σας. Μπορείτε να αλλάξετε αυτήν τη ρύθμιση και να ενεργοποιήσετε την επιλογή **«ΜΟΝΟ ΑΠΑΝΤΗΣ»** (ANSWER ONLY), η οποία δεν επιτρέπει στους καλούντες να σας αφήνουν μήνυμα στον αυτόματο τηλεφωνητή αφού ακούσουν το μήνυμα αναγγελίας σας.

### 11.5.1 Ηχογράφιση προσωπικού εξερχόμενου μηνύματος

Μπορείτε να επιλέξετε να αντικαταστήσετε το προεπιλεγμένο εξερχόμενο μήνυμα (OGM) με δικά σας προσωπικά μηνύματα.

- Από την αρχική οθόνη, πατήστε /OK.
- Πατήστε / για να μεταβείτε στο στοιχείο **«ΤΗΛΕΦΩΝΗΤΗΣ»** (ANSW MACHINE) και, στη συνέχεια, πατήστε /OK για επιλογή.
- Πατήστε / για να μεταβείτε στο στοιχείο **«ΗΧΟΓ ΕΞΕ ΜΗΝ»** (RECORD OGM) και, στη συνέχεια, πατήστε /OK για επιλογή.
- Πατήστε / για να επιλέξετε **«ΜΟΝΟ ΑΠΑΝΤΗΣ»** (ANSWER ONLY) ή **«ΑΠΑΝΤ& ΗΧΟΓΡ»** (ANSW.&RECORD) και, στη συνέχεια, πατήστε /OK για επιβεβαίωση.
- Πατήστε / για να μεταβείτε στο στοιχείο **«ΗΧΟΓ ΕΞΕ ΜΗΝ»** (RECORD OGM) και, στη συνέχεια, πατήστε /OK.
  - > Ακούγεται ένας σύντομος τόνος («μπιπ») επιβεβαίωσης.
- Μιλήστε στο ακουστικό για να ξεκινήσει η ηχογράφιση του νέου εξερχόμενου μηνύματος και πατήστε ξανά το πλήκτρο /OK για να τερματίσετε την ηχογράφιση.
  - > Ακούγεται ένας σύντομος τόνος («μπιπ») επιβεβαίωσης.
- Πατήστε  για να επιστρέψετε στην κατάσταση αναμονής.

#### Σημείωση:

Η μέγιστη διάρκεια ενός εξερχόμενου μηνύματος είναι 2 λεπτά.

## 12 ΚΑΘΑΡΙΣΜΟΣ ΚΑΙ ΦΡΟΝΤΙΔΑ

**Μην καθαρίζετε** οποιοδήποτε μέρος του τηλεφώνου με βενζόλιο, διαλυτικά ή άλλους οργανικούς διαλύτες, διότι κάτι τέτοιο μπορεί να προκαλέσει μόνιμη ζημιά η οποία δεν καλύπτεται από την Εγγύηση.

**Εάν χρειαστεί, καθαρίστε το με ένα ελαφρά βρεγμένο πανί.**

Διατηρείτε το τηλέφωνο μακριά από πολύ θερμές ή/και υγρές συνθήκες ή την άμεση ηλιακή ακτινοβολία και μην το αφήνετε να βραχεί.

## 13 ΕΓΓΥΗΣΗ ΚΑΙ ΣΕΡΒΙΣ

Αυτό το τηλέφωνο παρέχεται με εγγύηση διάρκειας ισχύος 24 μηνών από την ημερομηνία αγοράς που αναγράφεται στην απόδειξη αγοράς. Η εγγύηση αυτή δεν καλύπτει βλάβες ή ελαττώματα που οφείλονται σε ατυχήματα, κακή χρήση, φυσιολογική φθορά, αμέλεια, βλάβες στην τηλεφωνική γραμμή, πτώση κεραυνού, μη εξουσιοδοτημένη παρέμβαση στη συσκευή ή απόπειρα ρύθμισης ή επισκευής από οποιονδήποτε τρίτο εκτός των εξουσιοδοτημένων αντιπροσώπων.

**Φυλάξτε την απόδειξη αγοράς, καθώς αυτή αποτελεί τεκμήριο ισχύος της εγγύησης.**



### 13.1 Για όσο διάστημα η μονάδα καλύπτεται από την εγγύηση

- Αποσυνδέστε τη μονάδα βάσης από την τηλεφωνική γραμμή και το δίκτυο ηλεκτρικής τροφοδοσίας.
- Συσκευάστε όλα τα μέρη του τηλεφώνου, χρησιμοποιώντας τα αρχικά υλικά συσκευασίας.
- Παραδώστε τη μονάδα στο κατάστημα από το οποίο την είχατε αγοράσει, μαζί με την απόδειξη αγοράς.
- Θυμηθείτε να συμπεριλάβετε και το τροφοδοτικό.

### 13.2 Μετά τη λήξη της ισχύος της εγγύησης

Εάν η μονάδα δεν καλύπτεται πλέον από την εγγύηση, επικοινωνήστε μαζί μας μέσω της διεύθυνσης [www.aegtelephones.eu](http://www.aegtelephones.eu) στο Διαδίκτυο.

Αυτό το προϊόν λειτουργεί μόνο με επαναφορτιζόμενες μπαταρίες. Εάν βάλετε μη επαναφορτιζόμενες μπαταρίες στο ακουστικό και το τοποθετήσετε στη βάση, θα προκληθεί βλάβη στο ακουστικό η οποία ΔΕΝ καλύπτεται από τους όρους της εγγύησής μας.

## 14 ΣΗΜΑΝΤΙΚΕΣ ΟΔΗΓΙΕΣ ΑΣΦΑΛΕΙΑΣ

Ακολουθήστε τις παρακάτω οδηγίες ασφάλειας κατά τη χρήση του τηλεφώνου σας, για να περιορίσετε τον κίνδυνο πρόκλησης πυρκαγιάς, ηλεκτροπληξίας και τραυματισμού:

- Διαβάστε και κατανοήστε όλες τις οδηγίες.
- Ακολουθήστε όλες τις προειδοποιήσεις και τις οδηγίες που αναγράφονται επάνω στο προϊόν.
- Αποσυνδέστε το προϊόν από την πρίζα ρεύματος πριν από τον καθαρισμό. Μην χρησιμοποιείτε υγρά καθαριστικά ή σπρέι καθαρισμού. Χρησιμοποιήστε ένα βρεγμένο πανί για τον καθαρισμό.
- Διατηρείτε το προϊόν μακριά από πολύ θερμές ή/και υγρές συνθήκες ή την άμεση ηλιακή ακτινοβολία, μην το αφήνετε να βραχεί και μην το χρησιμοποιείτε κοντά σε νερό (για παράδειγμα, κοντά σε μπανιέρα, νεροχύτη κουζίνας, πισίνα κ.λπ.)
- Μην υπερφορτώνετε τις πρίζες ρεύματος και τα καλώδια προέκτασης, καθώς μπορεί να προκληθεί κίνδυνος πυρκαγιάς ή ηλεκτροπληξίας.
- Αποσυνδέστε το προϊόν από την πρίζα ρεύματος στις ακόλουθες περιπτώσεις:
  - >Όταν το καλώδιο τροφοδοσίας ή το φιλτράρισμα παρουσιάζει βλάβη.
  - >Εάν το προϊόν δεν λειτουργεί κανονικά παρά την πιστή τήρηση των οδηγιών λειτουργίας.
  - >Εάν το προϊόν έχει πέσει κάτω και το περίβλημά του έχει υποστεί βλάβη.
  - >Εάν το προϊόν παρουσιάζει αισθητή αλλαγή στην απόδοσή του.
- ΠΟΤΕ μην χρησιμοποιείτε το τηλέφωνο σε εξωτερικό χώρο κατά τη διάρκεια καταιγίδας με κεραυνούς. Αποσυνδέστε τη βάση από την τηλεφωνική γραμμή και την πρίζα ρεύματος όταν υπάρχει καταιγίδα στην περιοχή σας. Η βλάβη που μπορεί να προκληθεί από κεραυνό δεν καλύπτεται από την εγγύηση.
- Μην χρησιμοποιήσετε το τηλέφωνο για να αναφέρετε διαρροή αερίου κοντά στο σημείο της διαρροής.
- Χρησιμοποιήστε μόνο τις παρεχόμενες μπαταρίες NiMH (νικελίου - υδριδίου μετάλλου) που συνοδεύουν το τηλέφωνό σας. Υπάρχει κίνδυνος έκρηξης, εάν οι μπαταρίες αντικατασταθούν από άλλες ακατάλληλου τύπου. Η χρήση μπαταριών άλλου τύπου ή μη επαναφορτιζόμενων μπαταριών/πρωτεύοντων ηλεκτρικών στοιχείων μπορεί να είναι επικίνδυνη. Υπάρχει κίνδυνος να προκληθούν παρεμβολές ή/και βλάβες στη μονάδα ή στο χώρο γύρω από αυτήν. Ο κατασκευαστής δεν φέρει καμία ευθύνη για βλάβες που οφείλονται στη μη συμμόρφωση με τα προαναφερθέντα.
- Μην χρησιμοποιείτε θήκες φόρτισης άλλων κατασκευαστών., Μπορεί να προκληθεί ζημιά στις μπαταρίες.
- Βεβαιωθείτε ότι οι μπαταρίες έχουν εισαχθεί με τη σωστή πολικότητα.
- Απορρίψτε τις μπαταρίες με ασφαλή τρόπο. Μην κάψετε, μην βυθίσετε στο νερό, μην αποσυναρμολογήσετε και μην τρυπήσετε τις μπαταρίες.

## 15 ΔΗΛΩΣΗ CE

Το προϊόν αυτό συμμορφώνεται με τις ουσιώδεις απαιτήσεις και τις λοιπές σχετικές διατάξεις της Ευρωπαϊκής Οδηγίας 1999/5/ΕΚ.

Μπορείτε να βρείτε τη Δήλωση συμμόρφωσης στη διεύθυνση: [www.aegtelephones.eu](http://www.aegtelephones.eu)

## 16 ΑΠΟΡΡΙΨΗ ΤΗΣ ΣΥΣΚΕΥΗΣ (ΠΕΡΙΒΑΛΛΟΝ)

Στο τέλος της ωφέλιμης διάρκειας ζωής του προϊόντος, δεν θα πρέπει να απορρίψετε το προϊόν αυτό μαζί με τα κοινά οικιακά απορρίμματά σας. Αντίθετα, θα πρέπει να παραδώσετε το προϊόν σε σημείο συλλογής αχρήστου ηλεκτρικού και ηλεκτρονικού εξοπλισμού προς ανακύκλωση. Το σύμβολο που απεικονίζεται πάνω στο προϊόν, μέσα στο εγχειρίδιο χρήσης ή/και πάνω στη συσκευασία υποδηλώνει ακριβώς αυτό. Κάποια από τα υλικά κατασκευής του προϊόντος μπορούν να επαναχρησιμοποιηθούν, εάν τα παραδώσετε σε κέντρο ανακύκλωσης. Με την επαναχρησιμοποίηση κάποιων τμημάτων ή πρώτων υλών από άχρηστα προϊόντα, συνεισφέρετε σημαντικά στην προστασία του περιβάλλοντος. Για περισσότερες πληροφορίες σχετικά με τα σημεία συλλογής αχρήστων συσκευών προς ανακύκλωση στην περιοχή σας, απευθυνθείτε στις τοπικές αρχές.

**Οι μπαταρίες πρέπει να αφαιρούνται πριν από την απόρριψη της συσκευής. Απορρίψτε τις μπαταρίες με περιβαλλοντικά φιλικό τρόπο, σύμφωνα με τους κανονισμούς που ισχύουν στη χώρα σας.**



## 1 OMTANKE FOR MILJØET

Tak, fordi du købte dette produkt. Dette produkt er udviklet og samlet med den størst mulige omtanke for dig og miljøet. Det er årsagen til, at vi leverer dette produkt med en vejledning til hurtig installation, hvorved vi reducerer mængden af papir (sider) og minimerer fældningen af træer til fremstilling af vejledningen. En hel og detaljeret brugervejledning med alle beskrevne funktioner, kan findes på vores hjemmeside [www.aegtelephones.eu](http://www.aegtelephones.eu). Du kan downloade hele brugervejledningen, hvis du ønsker at gøre brug af alle de avancerede funktioner i dit produkt. Vi beder dig om ikke at udskrive den komplette brugervejledning for at skåne miljøet. Tak, fordi du hjælper os med at beskytte miljøet.

## 2 PÅTÆNKET ANVENDELSE

Denne telefon er beregnet til brug med forbindelse til et offentligt, analogt telefonnetværk eller en analog udvidelse af et godkendt kompatibelt PBX-system.

## 3 UDPAKNING AF TELEFONEN

### 3.1 Tilslutning af basestationen (Se P4)

- Tilslut netledning (16) og telefonledning (15) til basestationen.
- Sæt strømforsyningen til en 100 - 240 VAC, 50 - 60 Hz stikkontakt og telefonledningen ind i telefonstikket.
- Brug altid de medfølgende kabler i pakken.

#### **Advarsel:**

Brug kun den medfølgende adapter. Brug af andre strømkabler kan beskadige enheden.

#### **Advarsel:**

Placér baseenheden inden for stikkontaktens rækkevidde. Forsøg aldrig at forlænge netkablet.

#### **Bemærk:**

Basestationen skal hele tiden være tilsluttet lysnettet.

### 3.2 Installation og opladning af genopladelige batterier (Se P5)

- Sæt de 2 medfølgende batterier i batterirummet og vær sikker på at de vender korrekt (se mærkningen inden i batterirummet).
- Justér bagsidens omslagsflapper med de hak, der er mærket i kanten af det eksponerede bagpanel og tryk ned til det klikker på plads.
- Placér håndsættet i basestationen og oplad i 15 timer, før du bruger håndsættet første gang.
  - > Håndsættet giver et bip, når det er korrekt placeret i basestationen eller opladeren.
  - > Batteriets opladeindikator på basestationen eller på opladeren lyser rødt, hvilket betyder opladning.

#### **Advarsel:**

Brug kun de medfølgende NiMH genopladelige batterier.

#### **Bemærk:**

Håndsættet kan blive varmt, mens batterierne bliver opladet eller ved længere tids brug. Dette er normalt og er ikke tegn på fejl.

#### **FORSIGTIG**

Risiko for eksplosion, hvis batteriet udskiftes med en forkert type.









Bortskaf brugte batterier i henhold til anvisningerne.

### 3.3 Håndsæt & Basestationsforbindelse

- Alle håndsæt er ved køb allerede registreret i baseenheden og skulle kobles op, når de alle er tændt.
- Hvis du vil bruge dit trådløse håndsæt og baseenhed sammen, skal du være i stand til at etablere en radioforbindelse mellem dem. Signalet mellem håndsættet og baseenheden følger de normale standarder for en DECT telefon: Maks. rækkevidde op til 300 meter udendørs eller 50 meter indendørs. Vær opmærksom på, at:
  - > Store metalgenstande, såsom køleskabe, spejle eller arkivskabe mellem håndsættet og baseenheden kan blokere for radiosignalet.
  - > Faste strukturer, såsom vægge, kan reducere signalstyrken.
  - > Elektrisk udstyr kan forårsage interferens og/eller påvirke rækkevidden.
- Anbring ikke baseenheden tæt på en anden telefon, TV eller audio udstyr - det kan forårsage forstyrrelser.
- Sæt baseenheden så højt som muligt for at sikre det bedste signal.
- **Uden for rækkevidde** advarsel. Hvis du hører en advarselstone under et opkald, og/eller lyden i højttaleren bliver svag eller forvrænget, kan du være uden for basisenhedens rækkevidde. Flyt tættere på baseenheden inden for 20 sekunder; ellers kan linjen blive afbrudt.

## 4 LÆR DIN TELEFON AT KENDE

### 4.1 Håndsæt oversigt (Se P1)



#	Ikon	Betydning
1		På standby, tryk for at åbne hovedmenulisten. Tryk for at vælge et emne eller for at gemme en indtastning eller indstilling.
2		I menuilstand kan du ved at trykke benytte rullefunktion opad. Tryk for at øge lydstyrken under et opkald eller afspilning af en besked. På standby, tryk for at få adgang til opkaldslog.
3		Tryk for at foretage eller besvare et opkald. Tryk for at skifte mellem højttaler og øresnegl under et opkald eller afspilning af en besked.
4		Tryk og hold nede for at slå tastaturlås til eller fra
5	R	Tryk for at sende et Flash-signal til netværkstjenester under et opkald.
6		På standby, tryk for at få adgang til genopkaldslisten.
7	INT	På standby eller under et opkald, tryk for at indlede et opkald over samtaleanlægget eller overføre et opkald.
8		Tryk for at annullere en handling. Tryk for at slette det sidst indtastede ciffer under opkald. Under et opkald, tryk for at slå mikrofonen fra og tryk igen for at genoptage samtalen.
9		I menuilstand kan du ved at trykke benytte rullefunktion nedad. Tryk for at sænke lydstyrken under et opkald eller afspilning af en besked. På standby, tryk for at få adgang til telefonbogslisten.
10		Under et opkald, tryk for at lægge på. Under programmeringen, tryk for at annullere og afslutte uden at foretage ændringer. På standby, tryk og hold nede for at slå håndsættet til/fra.
11		Tryk og hold nede for at slå håndsættets ringetone fra. Tryk og hold nede for at tilføje en opkaldspause ved opkald eller indtaste numre i telefonbogen.

## 4.2 Vis ikoner og symboler (Se P2)







Ikon	Betydning
	Vises når batteriet er næsten tomt
	Vises når batteriet er fuldt opladet Blinker, når batteriet er lavt.
	Vises, når linjen er i brug. Blinker, når der er et indgående opkald.
	Vises, når du får nye voicemail beskeder*.
	Vises, når du har nye ubesvarede opkald, eller opkaldsloggen bliver set.
	Vises, når telefonbogen åbnes.
	Vises, når alarmeren er sat til.
	Vises, når håndsettets ringetone er slukket.
	Vises, når håndsettet er registreret og inden for basestationens rækkevidde. Blinker, når håndsettet er uden for rækkevidde eller leder efter en base.
	Vises, når telefonsvareren er tændt Blinker langsomt, når der er ny(e) telefonsvarebesked(er).
	Vises, når håndsettets højttaler er sat til
	Tændes, når bekræftelse af valg eller programmering er tilgængelig.
	Tændes, mens telefonbogsredigering er sat til for at slette det sidste ciffer. Tændes i menuen, når du kan vende tilbage til den forrige tilstand eller forrige trin.

\*Du skal abonnere på Voicemails service eller Caller ID fra dine netudbydere for at denne funktion virker. Du skal muligvis betale en abonnementsafgift.

## 4.3 Basisenhed (Se P3)

#	Ikon	Betydning
12		Lyser grønt, når telefonsvareren er tændt. Blinker, hvis der er nye beskeder og blinker hurtigt, hvis hukommelsen er fuld
13		Lyser rødt for at angive opladning
14		Tryk for at finde/søge alle registrerede håndset. Tryk på knappen igen, eller en vilkårlig tast på håndsettet for at slukke for søgesignalet. Tryk og hold nede for at starte registreringen.

## 4.4 Menu Kort og Menu Navigation

- På startskærmen, tryk /OK for at få adgang til **"TELEFONBOG"** (PHONEBOOK), den første valgmulighed i hovedmenuen listen.
- Tryk  eller  for at gå til andre muligheder på menuenlisten.
- Tryk /OK for at gå ind i en submenu eller funktion.
- Tryk  for at gå tilbage til forrige niveau.
- Tryk  for at annullere den aktuelle handling og vende tilbage til startskærmbilledet.

### Bemærk:

Hvis du ikke trykker på en vilkårlig tast på håndsettet i 15 sekunder, vil displayet automatisk gå tilbage til standby.

## 4.5 Tekst og Nummerindtastning

Nedenstående tabel viser dig, hvor hvert bogstav og tegnsætningstegn kan findes ved hjælp af gentagne tryk på det alfanumeriske tastatur. Dette vil være nyttigt, når et navn gemmes i telefonbogen eller ved omdøbning af dit håndsat.

Tast for eksempel navnet **Tom**:

<b>T</b>	Tryk <b>8</b> én gang
<b>O</b>	Tryk <b>6</b> tre gange
<b>M</b>	Tryk <b>6</b> én gang

I redigeringsstilstand, viser en markør den aktuelle tekstindtastningsposition. Den er placeret til højre for det sidst indtastede tegn.









### Skrivetips:

Når en karakter er valgt, vil markøren flytte til den næste position efter en kort pause.

Tryk  for at slette det sidste bogstav eller tal.

## 5 INDSTIL SPROG

Du kan vælge forskellige sprog.

- På startskærm-billedet, tryk /OK.
- Tryk  til "**PERS. INDST.**" (PERSONAL SET) og tryk derefter på /OK for at vælge.
- Tryk  til "**SPROG**" (LANGUAGE) og tryk derefter på /OK for at vælge.
- Tryk  for at vælge dit foretrukne sprog, og tryk derefter på /OK for at bekræfte.  
> Et bekræftelsesbip afspilles.
- Tryk  for at vende tilbage til standby.



### Bemærk:

Når displaysproget er indstillet, vil håndsettet med det samme skifte for at vise det valgte sprog.

## 6 UDPAKNING AF DIN TELEFON

### 6.1 Foretag et opkald

#### 6.1.1 Opkald



- Indtast telefonnummeret (maks. 24 cifre).
- Hvis du begår en fejl, skal du trykke på  for at slette det sidst indtastede nummer.
- Tryk  for at ringe til telefonnummeret.

#### 6.1.2 Direkte opkald



- Tryk .
- Indtast nummeret (maks. 24 cifre).

### Bemærk:

Hvis du begår en fejl, kan du korrigere det med tasten .

Tryk  og tryk derefter på  for at vende tilbage til startskærmen.

#### 6.1.3 Opkald fra genopkaldslisten

- Tryk på  tasten i standby.  
> Det sidst kaldte nummer vises.
- Tryk  for at vælge den ønskede post i genopkaldslisten og tryk derefter på  for at ringe det valgte genopkaldsnummer op.

#### 6.1.4 Opkald fra opkaldsloggen

- Tryk på **+ /  / ** tasten i standby.
- Tryk **Δ / ▽** for at vælge den ønskede post i opkaldsloggen og tryk derefter på **C** for at ringe det valgte opkaldslognummer op.

##### Bemærk:

Du skal abonnere på Vis nummer tjeneste for at kunne se opkalderens nummer eller navn i opkaldsloggen.

#### 6.1.5 Opkald fra telefonbogen

- Tryk på **- /  / ▽** tasten i standby.
- Tryk **Δ / ▽** for at vælge den ønskede post i telefonbogen og tryk derefter på **C** for at ringe det valgte telefonbogsnummer op.

### 6.2 Besvar og afslut et opkald

- Når telefonen ringer, tryk **C**.
- For at afslutte en samtale, skal du trykke på **Ⓢ**.

##### Advarsel:

Når håndsættet ringer, skal du ikke holde det for tæt til øret, da volumen af ringetonen kan skade din hørelse.

##### Bemærk:

Du kan blot lægge håndsættet tilbage på basestationen eller laderholderen for at afslutte opkaldet. Sørg for, at du ikke har deaktiveret **"AUTO-LÆGPÅ"** (Auto hang-up) funktionen.

### 6.3 Håndsættelefonhøjtaler

Under et opkald, kan du trykke **C** for at skifte mellem håndfri højtalertelefon og håndsæt øresnegl.

### 6.4 Justér øresneglens lydstyrke

Der er 3 niveauer på øresneglens lydstyrke.

- Under et opkald kan du trykke på **Δ / ▽** for at skifte fra **"LYDSTYRKE 1"** (VOLUME 1) til **"LYDSTYRKE 3"** (VOLUME 3).
  - > Den aktuelle indstilling vises.
  - > Når du afslutter opkaldet, vil indstillingen forblive på det sidst valgte niveau.

### 6.5 Justér speaker lydstyrke

Der er 5 niveauer på speaker lydstyrke.

- Under et opkald kan du trykke på **Δ / ▽** for at skifte fra **"LYDSTYRKE 1"** (VOLUME 1) til **"LYDSTYRKE 5"** (VOLUME 5).
  - > Den aktuelle indstilling vises.
  - > Når du afslutter opkaldet, vil indstillingen forblive på det sidst valgte niveau.

### 6.6 Slå mikrofonen til/fra

Når mikrofonen er slået fra, viser håndsættet **"TAVS TIL"** (MUTE ON), og din samtalepartner kan ikke høre dig.

Under et opkald, tryk på **Ⓢ / ** for at slå mikrofonen til/fra.

### 6.7 Paging

Søgefunktionen giver dig mulighed for at finde et manglende håndsæt, hvis det er inden for rækkevidde og indeholder opladede batterier.

- Tryk **** under baseenheden.
  - > Alle de tilmeldte håndsæt, der er inden for rækkevidde, vil begynde at ringe.

Du kan stoppe paging ved at trykke på en vilkårlig tast på håndsættet eller **** under baseenheden igen.

## 6.8 Slå håndsættet til/fra

- Tryk  og hold nede i mere end 2 sekunder for at slå håndsættet til eller fra i standby.  
> Displayet vil vise **"SØGER..."** (SEARCHING...) indtil håndsættet finder basen.

### Bemærk:



Du kan slå håndsættet over til at spare på batteriet, hvis håndsættet ikke er på basen eller en opladerholder, og du ikke ønsker at bruge det i et stykke tid.

### VIGTIGT:

Når håndsættet er SLUKKET, kan det ikke bruges til at foretage opkald, herunder nødopkald. Det vil ikke ringe ved indgående opkald. For at besvare et opkald, skal du tænde det igen, og det kan tage lidt tid for håndsættet at genetablere en radioforbindelse med basen.

## 6.9 For at låse/åbne tastaturet

Du kan låse tastaturet for at undgå at foretage opkald eller trykke på tasterne ved et uheld.

- På standby, tryk på  og hold nede i 3 sekund for at låse tastaturet.  
> Håndsættet viser **"TASTERNE LÅST"** (KEYS LOCKED).
- For at åbne tastaturet, tryk igen på  og hold nede.







### Bemærk:

Indgående opkald kan stadig blive besvaret, selv om tastaturet er låst.

# 7 TELEFONBOG

Telefonen kan gemme op til 100 poster i telefonbogen, og de kan gemmes og ses af alle håndsæt registreret til basen, men kun ét håndsæt kan få adgang til det samtidigt. Hver post i telefonbogen kan have maksimalt 24 cifre til telefonnummeret og 12 tegn til navnet.

## 7.1 Gem en kontakt i telefonbogen

- På startskærbilledet, tryk /OK.
- Tryk /OK igen for at vælge **"TELEFONBOG"** (PHONEBOOK).
- Tryk /OK igen for at vælge **"NY POST"** (NEW ENTRY).
- Indtast navnet på kontakten (maksimalt 12 tegn) ved hjælp af tastaturet.
- Hvis du begår en fejl, skal du trykke på  for at slette det sidst indtastede tegn.
- Tryk /OK for at bekræfte indtastningen.
- Indtast nummeret på kontakten (maksimalt 24 tegn) ved hjælp af tastaturet.
- Hvis du begår en fejl, skal du trykke på  for at slette det sidst indtastede nummer.
- Tryk /OK for at bekræfte.  
> Et bekræftelsesbip afspilles.
- Tryk  for at vende tilbage til standby.

### Bemærk:

Du kan ikke gemme en ny post i telefonbogen, når hukommelsen er fuld. I dette tilfælde skal du slette eksisterende poster for at gøre plads til nye. Ved lagringen af nummeret, skal du indtaste hele nummeret herunder områdenummeret, hvis du abonnerer på Vis Nummer, ellers vil det ikke vise navnet, når der kommer et indgående opkald.

## 7.2 Adgang til telefonbog

- På startskærbilledet, tryk /OK.
- Tryk /OK igen for at vælge **"TELEFONBOG"** (PHONEBOOK).
- Alternativt kan du trykke  i standby for at åbne telefonbogslisten.
- Tryk /▽ til **"OPKALDSLISTE"** (LIST) og tryk derefter på /OK for at vælge.  
> Telefonbogsposterne er opført i alfabetisk rækkefølge.
- Tryk /▽ for at rulle gennem gemte poster.
- Tryk /OK for at se detaljerne for den valgte post.
- Tryk  for at vende tilbage til standby.

**Bemærk:**

I stedet for at trykke  $\Delta/\nabla$  for at gennemse telefonbogens poster, kan du trykke på den numeriske tast, der svarer til det første bogstav i den post, du ønsker at finde.

For eksempel vil det at trykke 2 vise den første post, der starter med A. Hvis du trykker 2 igen vil den første post, der starter med B vises og så videre..., og tryk derefter på  $\Delta/\nabla$ , hvis det er nødvendigt, for at finde den ønskede post.

## 8 NUMMERVISNING (AFHÆNGIGT AF NETVÆRK)

Hvis du abonnerer på Vis Nummer (CLI) service hos din netværksudbyder, vil telefonnummeret på dit opkald vises på håndsettets display, når der er et indgående opkald, og derefter gemmes i din **Opkaldslog** (Call Log).

Hvis opkalderens nummer er gemt i telefonbogen sammen med navn, vil navnet vises på håndsettets display og derefter blive opbevaret i **Opkaldsloggen** (Call Log).

**Bemærk:**

Hvis opkaldet er fra en person, hvis nummer er utilgængeligt, eller hvis du ikke abonnerer på Vis Nummer servicen, vil håndsettet vise **"UTILGÆNGELIG"** (UNAVAILABLE) når du modtager opkaldet.

Oplysninger om indgående opkald varierer efter land og netoperatørerne.

### 8.1 Opkaldslog

**Opkaldsloggen** (Call Log) gemmer de sidste 10 eksterne opkald, uanset om du har besvaret opkaldet.

Kun det seneste opkald gemmes, hvis der er gentagne opkald fra samme nummer.

Når **Opkaldsloggen** (Call Log) er fuld, vil det næste nye opkald erstatte den ældste post.

#### 8.1.1 Adgang til opkaldslog

- På startskærm-billedet, tryk  $+/\text{person}/\Delta$ .
- Tryk  $\Delta/\nabla$  for at rulle gennem opkaldslisten.
  - > Opkaldene vises i kronologisk rækkefølge med det seneste opkald øverst på listen.

## 9 GENOPKALDSLISTE

Genopkaldslisten gemmer de sidste 5 kaldte numre. Et maksimum på 24 cifre kan vises for hver post.

### 9.1 Adgang til genopkaldslisten

- På startskærm-billedet, tryk  $\text{person}$ .
- Tryk  $\Delta/\nabla$  for at rulle gennem genopkaldslisten.
  - > Det sidste opkaldte nummer vises først i genopkaldslisten.

## 10 NULSTIL ENHEDEN

Du kan nulstille din telefon til standardindstillingerne med denne funktion.

**Bemærk:**

Efter nulstil vil alle posterne i dine personlige indstillinger, opkaldsloggen og genopkaldsliste blive slettet og telefonen vender tilbage til standardindstillingerne. Dog vil din telefonbog forblive uændret efter nulstilling. Hvis du har en telefonsvarermodel, vil også alle optagne beskeder forblive uændret, mens alle andre indstillinger vil blive nulstillet.

- På startskærm-billedet, tryk  $\text{menu}/\text{OK}$ .
- Tryk  $\Delta/\nabla$  til **"ADV. INDST."** (ADVANCED SET) og tryk derefter på  $\text{menu}/\text{OK}$  for at vælge.
- Tryk  $\Delta/\nabla$  for at vælge **"NULSTIL"** (RESET) og tryk derefter på  $\text{menu}/\text{OK}$  for at vælge.
- Tryk  $\text{menu}/\text{OK}$  igen for at bekræfte.
  - > En bekræftelsesbip afspilles, og enheden er nulstillet til dens standardindstillinger.



## 11 TELEFONSVARER

Telefonen indeholder en telefonsvarer, der registrerer ubesvarede opkald, når den er sat til.

Telefonsvareren kan gemme op til 59 meddelelser inden for den maksimale optagetid på cirka 30 minutter og hver besked kan være op til 3 minutter lang.





Når telefonsvareren er tændt, bliver opkald besvaret efter den indstillede **"RINGEFORSINK"** (RING DELAY).

Hvis du har valgt **"SVAR&OPTAG"** (ANSW.&RECORD) kan den, der ringer efterlade dig en besked efter at have hørt din meddelelse.

Hvis du har valgt **"BESVAR KUN"** (ANSWER ONLY) kan den, der ringer kun høre din meddelelse, men kan ikke efterlade en besked.

Hvis telefonsvarerens hukommelsen er fuld, vil **"HUKOMM. FULD!"** (MEMORY FULL!) vises på håndsettet, og du bliver nødt til at slette nogle beskeder, inden eventuelle nye kan optages.

### 11.1 Slå telefonsvareren til/fra

- På startskærbilledet, tryk /OK.
- Tryk  $\Delta/\nabla$  til **"TLFSVARER"** (ANSW MACHINE) og tryk derefter på /OK for at vælge.
- Tryk  $\Delta/\nabla$  til **"SVAR TIL/FRA"** (ANSW. ON/OFF) og tryk derefter på /OK for at vælge.
- Tryk  $\Delta/\nabla$  for at vælge **"TIL"** (ON) eller **"FRA"** (OFF) og tryk derefter på /OK for at bekræfte.
  - > Et bekræftelsesbip afspilles.
- Tryk  for at vende tilbage til standby.

#### Bemærk:





Hvis telefonsvareren er slukket, og master pinkoden stadig er indstillet på sin standard 0000, vil telefonsvareren ikke besvare indkommende opkald. Men hvis master pinkoden er blevet ændret, vil den besvare indkommende opkald efter 10 ring for at give fjernadgang.

### 11.2 Svartilstand

Telefonen leveres med to forudindspillede udgående beskeder (OGM) for de respektive svartilstande: **"BESVAR KUN"** (ANSWER ONLY) og **"SVAR & OPTAG"** (ANSW.&RECORD).





Som standard, er svartilstanden **"SVAR&OPTAG"** (ANSW.&RECORD) hvilket tillader den, der ringer at efterlade dig en besked efter at have hørt din meddelelse. Dette kan ændres til **"BESVAR KUN"** (ANSWER ONLY) hvilket ikke tillader den, der ringer at efterlade dig en besked efter at have hørt din meddelelse.

#### 11.2.1 Indstil svartilstand

- På startskærbilledet, tryk /OK.
- Tryk  $\Delta/\nabla$  til **"TLFSVARER"** (ANSW MACHINE) og tryk derefter på /OK for at vælge.
- Tryk  $\Delta/\nabla$  til **"SVARMODUS"** (ANSWER MODE) og tryk derefter på /OK for at vælge.
- Tryk  $\Delta/\nabla$  for at vælge **"BESVAR KUN"** (ANSWER ONLY) eller **"SVAR&OPTAG"** (ANSW.&RECORD) og tryk derefter på /OK for at bekræfte.
  - > Et bekræftelsesbip afspilles.
- Tryk  for at vende tilbage til standby.

### 11.3 Beskedafspilning

Når der er nye beskeder på telefonsvareren, blinker båndikonet på håndsettets skærm.

- På startskærbilledet, tryk /OK.
- Tryk  $\Delta/\nabla$  til **"TLFSVARER"** (ANSW MACHINE) og tryk derefter på /OK for at vælge.
- Tryk /OK for at vælge **"AFSPIL"** (PLAY).
  - > Dine beskeder vil automatisk afspilles via håndsettets højttalertelefon.
  - > Tryk  for at lytte til dine beskeder privat gennem øresneglen til dit håndsat.
- Under afspilning skal du trykke på /OK for at få adgang til følgende muligheder:





<b>GENTAG</b> (REPEAT)	Gentage den aktuelle besked
<b>NÆSTE</b> (NEXT)	Afspil næste besked
<b>FOREGÅENDE</b> (PREVIOUS)	Afspil forrige besked
<b>SLET</b> (DELETE)	Afspil aktuelle besked

- Tryk  for at vende tilbage til standby.

### 11.4 Slet alle beskeder

#### Bemærk:

Kun gamle beskeder kan slettes. Nye beskeder skal spilles, før de kan slettes.

- På startskærbilledet, tryk /OK.
- Tryk  $\Delta/\nabla$  til **"TLFSVARER"** (ANSW MACHINE) og tryk derefter på /OK for at vælge.
- Tryk  $\Delta/\nabla$  for at vælge **"SLET ALLE"** (DELETE ALL) og tryk derefter på /OK.
- Tryk /OK igen for at bekræfte.
  - > Et bekræftelsesbip afspilles.
- Tryk  for at vende tilbage til standby.

### 11.5 Udgående beskeder (OGM)







Når telefonsvareren besvarer et opkald, afspilles den indspillede udgående meddelelse for den opkaldende, medmindre du har optaget din egen udgående besked.

Telefonen leveres med to forudindspillede udgående beskeder (OGM) for de respektive svartilstande: **"BESVAR KUN"** (ANSWER ONLY) og **"SVAR & OPTAG"** (ANSW.&RECORD).

Som standard, er svartilstanden **"SVAR&OPTAG"** (ANSW.&RECORD) hvilket tillader den, der ringer at efterlade dig en besked efter at have hørt din meddelelse. Dette kan ændres til **"BESVAR KUN"** (ANSWER ONLY) hvilket ikke tillader den, der ringer at efterlade dig en besked efter at have hørt din meddelelse.

#### 11.5.1 Optag en personlige udgående besked

Du kan vælge at erstatte en standard OGM med dine egne personlige meddelelser.

- På startskærbilledet, tryk /OK.
- Tryk  $\Delta/\nabla$  til **"TLFSVARER"** (ANSW MACHINE) og tryk derefter på /OK for at vælge.
- Tryk  $\Delta/\nabla$  til **"OPTAG UGB"** (RECORD OGM) og tryk derefter på /OK for at vælge.
- Tryk  $\Delta/\nabla$  for at vælge **"BESVAR KUN"** (ANSWER ONLY) eller **"SVAR&OPTAG"** (ANSW.&RECORD) og tryk derefter på /OK for at bekræfte.
- Tryk  $\Delta/\nabla$  til **"OPTAG UGB"** (RECORD OGM) og tryk /OK.
  - > Et bekræftelsesbip afspilles.
- Tal ind i håndsettet for at starte optagelsen af din nye udgående besked, og tryk på /OK tasten igen for at afslutte optagelsen.
  - > Et bekræftelsesbip afspilles.
- Tryk  for at vende tilbage til standby.

#### Bemærk:

Den maksimale længde af en udgående besked er 2 minutter.

## 12 RENGØRING OG VEDLIGEHOLDELSE

**Rengør ingen** del af din telefon med rensbenzin, fortynder eller andre kemiske opløsningsmidler, da dette kan forårsage permanent skade, som ikke er dækket af garantien.

**Rengør om nødvendigt apparatet med en fugtig klud.**

Hold telefonsystemet væk fra **varme, fugtige forhold eller stærkt sollys**, og **lad det ikke blive vådt**.

## 13 GARANTI OG SERVICE

Telefonen er omfattet af en garanti på 24 måneder fra købsdatoen, som er angivet på købskvitteringen. Denne garanti dækker ikke eventuelle fejl eller fejlfunktioner, som skyldes ulykker, forkert brug, normal slitage, misligholdelse, fejl på telefonlinjen, lynnedslag, manipulation af udstyret eller ved enhver form for justering eller reparation, som ikke foretages af en godkendt tekniker.

**Husk at gemme din købskvittering, da den fungerer som dit garantibevis.**

### 13.1 Hvis enheden er dækket af garantien

- Afbryd basisenheden fra telefonledningen og strømforsyningen.
- Pak alle telefonsystemets dele i den originale emballage.
- Returnér enheden til den butik, hvor du købte den, og husk at medbringe købskvitteringen.
- Husk at medbringe strømforsyningsadapteren.

### 13.2 Hvis garantien er udløbet

Hvis enheden ikke længere er dækket af garantien, skal du kontakte os via **[www.aegtelephones.eu](http://www.aegtelephones.eu)**

Dette produkt virker kun med genopladelige batterier. Hvis du sætter ikke-genopladelige batterier i håndsættet og placerer den på basen, vil håndsættet blive beskadiget, og dette er IKKE medtaget under garantibetingelserne.

## 14 VIGTIGE SIKKERHEDSANVISNINGER

Følg disse sikkerhedsinstruktioner, når du bruger dit telefonudstyr til at reducere risikoen for brand, elektrisk stød og skade:

- Læs og forstå alle instruktioner.
- Følg alle advarsler og instruktioner på produktet.
- Træk stikket ud af stikkontakten før rengøring. Brug ikke flydende rengøringsmidler eller spraydåserens. Brug en fugtig klud til rengøring.
- Hold dette produkt væk fra varme, fugtige forhold eller stærkt sollys og lad det ikke blive vådt eller brug det ikke i nærheden af vand (for eksempel i nærheden af et badekar, køkkenvask og swimming pool).
- Undgå at overbelaste stikkontakter og forlængerledninger, da det kan medføre risiko for brand eller elektrisk stød.
- Træk stikket ud af stikkontakten under følgende omstændigheder:
  - > Når netledningen eller stikket er beskadiget.
  - > Hvis produktet ikke fungerer normalt på trods af at brugsanvisningen er blevet fulgt.
  - > Hvis produktet er blevet tabt, og kabinettet er blevet beskadiget.
  - > Hvis produktet udviser en klar ændring i ydeevne.
- Brug ALDRIG telefonen udendørs under tordenvejr. Tag basen fra telefonlinjen og stikkontakten, når der er uvejr i dit område. Skader forårsaget af lynnedslag er ikke dækket af garantien.
- Brug ikke telefonen til at rapportere et gasudslip i nærheden af lækagen.
- Brug kun de medfølgende NiMH (nikkel-metalhydrid) batterier, der fulgte med telefonen. Der er risiko for eksplosion, hvis du udskifter batteriet med en forkert batteritype. Brugen af andre batterityper eller ikke-genopladelige batterier/primære celler kan være farligt. De kan forårsage interferens og/eller beskadigelse af enheden eller omgivelserne. Producenten kan ikke holdes ansvarlig for skader, der opstår fra en sådan manglende overholdelse.
- Brug ikke tredjeparts opladere. Batterierne kan blive beskadiget.
- Sørg for, at batterierne er sat i med den korrekte polaritet.
- Afskaf batterierne sikkert. Batterierne må ikke brændes, nedsænkes i vand, skilles ad eller punkteres.

## 15 CE-ERKLÆRING

Dette produkt er i overensstemmelse med de væsentligste krav og andre relevante bestemmelser i direktivet 1999/5/EC.

Overensstemmelseserklæringen kan findes på: [www.aegtelephones.eu](http://www.aegtelephones.eu)

## 16 BORTSKAFFELSE AF APPARATET (MILJØ)

Efter endt levetid for produktet må det ikke bortskaffes sammen med almindeligt husholdningsaffald, men skal indleveres på et indsamlingssted til genbrug af elektrisk og elektronisk udstyr. Symbolet på produktet, brugervejledningen og/eller kassen angiver dette. Visse produktmaterialer kan genbruges, hvis du indleverer dem på en genbrugsstation. Ved at genbruge visse dele eller råmaterialer fra udtjente produkter bidrager du til at gøre en vigtig indsats for beskyttelsen af miljøet. Kontakt de lokale myndigheder, hvis du har behov for flere oplysninger om indsamlingsstederne i dit område.

**Batterierne skal fjernes, inden apparatet bortskaffes. Bortskaf batterierne på en miljømæssigt forsvarlig måde i overensstemmelse med bestemmelserne i dit land.**

## 1 ЗАЩОТО НИ Е ГРИЖА

Благодарим Ви, че закупихте този продукт. Той е създаден и сглобен с максимална грижа за Вас и околната среда. Поради това доставяме този продукт с кратко начално ръководство, за да намалим количеството хартия (броя страници) и да спасим дървета, които биха били отрязани за изработването ѝ. Пълен и изчерпателен ръководник с всички функции може да бъде намерен на нашия уебсайт [www.aegtelephones.eu](http://www.aegtelephones.eu). Моля, изтеглете пълния ръководник, ако желаете да използвате всички функции на Вашия продукт. За да спасите околната среда, Ви молим да не принтирате този подробен ръководник. Благодарим Ви, че ни подкрепяте в опазването на околната среда.

## 2 ПРЕДНАЗНАЧЕНИЕ

Този телефон е предназначен за свързване към обществена аналогова телефонна мрежа или към аналогова вътрешна линия на одобрена съвместима частна телефонна централа (РВХ).

## 3 ИНСТАЛИРАНЕ НА ТЕЛЕФОНА

### 3.1 Свързване на базовата станция (вижте Р4)

- Свържете главния захранващ кабел (16) и телефонния кабел (15) към базовата станция.
- Включете адаптора към мрежата с напрежение 100 - 240 V и честота 50 - 60 Hz, а телефонния кабел включете към гнездо за телефонна линия.
- Винаги използвайте кабелите, намиращи се в кутията.

#### **Внимание:**

Използвайте само предоставения Ви адаптор. Употребата на други захранващи кабели може да повреди уреда.

#### **Внимание:**

Поставете базовата станция в близост до главния захранващ кабел. Никога не се опитвайте да удължавате главния захранващ кабел.

#### **Забележка:**

Базовата станция трябва винаги да бъде включена в мрежата.

### 3.2 Монтаж и зареждане на презареждащите се батерии (вижте Р5)

- Поставете двете предоставени Ви батерии в отделението за батерии, като спазвате правилния поляритет (вижте маркирането от вътрешната страна на отделението за батерии).
- Подравнете щифтовете на задния капак с жлебовете, разположени по краищата на открития задния панел и натиснете надолу, за да щракнат на място.
- Поставете слушалката на базата и заредете за 15 часа преди да използвате слушалката за първи път.
  - > Слушалката ще издаде „пиукане“, когато е поставена правилно на базата или в зарядното устройство.
  - > Индикаторът за зареждане на батериите на базата или на зарядното устройство светва червено, за да покаже, че в момента зарежда.

#### **Внимание:**

Използвайте само предоставените Ви NiMH презареждащи се батерии.

#### **Забележка:**

Телефонната слушалка може да стане топла, когато батериите се зареждат или при продължителна употреба. Това е нормално и не показва наличието на дефект.

#### **ВНИМАНИЕ**

Съществува риск от експлозия, ако батерията бъде заменена с неподходящ вид. Изхвърляйте употребяваните батерии съгласно инструкциите.



### 3.3 Свързване на слушалката и базата

- При закупуване на слушалки те вече са регистрирани към базовата единица и трябва да се свържат с нея, когато се заредят.
- За да използвате Вашата безжична слушалка и базовата единица заедно, трябва да можете да установите радиовръзка между тях. Сигналят между слушалката и базовата единица е в съответствие с обикновените стандарти за безжичен телефон. Максималният обхват е до 300 метра на открито и 50 метра на закрито. Имайте предвид, че:
  - > Големи метални предмети като хладилници, огледала или шкафове за папки между слушалката и базовата единица могат да блокират радиосигнала.
  - > Плътни структури като стени могат да намалят силата на сигнала.
  - > Електрическите уреди могат да причинят смущения и да окажат влияние на обхвата.
- Не поставяйте базовата единица в близост до друг телефон, телевизор или радиоапарат - могат да предизвикат смущения.
- Поставянето на базовата единица възможно най-високо осигурява най-добрия сигнал.
- **Предупреждение** Извън обхват. Ако по време на разговор чуete предупредителен сигнал, както и ако сигналят в слушалката стане слаб или прекъсва, най-вероятно излизате извън обхвата на базовата единица. Трябва да се приближите към базовата единица до 20 секунди; в противен случай връзката ще бъде прекъсната.













## 4 ЗАПОЗНАВАНЕ С ТЕЛЕФОНА

### 4.1 Преглед на слушалката (вижте P1)

#	Икона	Значение
1		В режим на готовност натиснете, за да влезете в главното меню. Натиснете, за да изберете от менюто или да съхраните запис или настройка.
2		Когато сте в менюто натиснете, за да преминете нагоре. По време на разговор или при изслушване на съобщение натиснете, за да увеличите силата на звука. В режим на готовност натиснете, за да изберете списъка с обажданията.
3		Натиснете, за да проведете разговор. По време на разговор или изслушване на съобщение натиснете, за да превключите между говорителя и слушалката.
4		Натиснете и задръжте, за да отключите или заключите клавиатурата.
5		По време на разговор натиснете, за да изпратите кратък сигнал за мрежови услуги.
6		В режим на готовност натиснете, за да изберете списъка за повторно избиране.
7		В режим на изчакване или по време на разговор натиснете, за да проведете вътрешен разговор или да прехвърлите обаждане.
8		Натиснете, за да отмените действие. По време на набиране на номер натиснете, за да изтриете последната въведена цифра. По време на разговор натиснете, за да изключите микрофона, след което натиснете отново, за да продължите разговора.

9		Когато сте в менюто, натиснете, за да преминете надолу. По време на разговор или при слушане на съобщение натиснете, за да намалите силата на звука. В режим на готовност натиснете, за да изберете списъка от телефонната книжка.
10		По време на разговор натиснете, за да затворите. По време на програмиране натиснете, за да отмените и излезете, без да сте направили промяна. В режим на готовност натиснете и задръжте, за да включите или изключите слушалката.
11		Натиснете и задръжте, за да изключите звъненето на слушалката. Натиснете и задръжте, за да добавите пауза при набиране, когато набирате или въвеждате номера в телефонната книжка.



#### 4.2 Показване на икони и символи (вижте P2)

Икона	Значение
	Показва кога батерията е почти празна.
	Показва кога батерията напълно заредена. Премигва, когато батерията е изтощена.
	Показва, че линията е заета. Премигва при входящо повикване.
	Показва, че имате нови гласови съобщения*.
	Показва, че имате нови неприети повиквания или че списъкът с обажданията се разглежда.
	Показва, че сте влезли в телефонната книжка.
	Показва, че алармата е настроена.
	Показва, че звъненето на слушалката е изключено.
	Показва, че слушалката е регистрирана и се намира в обхвата на базовата станция. Премигва, когато слушалката е извън обхват или търси база.
	Показва, че секретарят е включен. Премигва бавно, когато имате нови съобщения на секретаря.
	Показва, че слушалката е на режим „говорител“.
	Включва се, когато е достъпно потвърждение на избора или програмиране.
	Включва се по време на режим на редактиране на телефонната книжка, за да се изтрие последната цифра. Включва се, когато сте влезли в менюто и можете да се върнете в предишното състояние или на предната стъпка.







\* Трябва да се абонирате за услугата „Гласова поща“ или „Идентификация на обаждания се“ от доставчика Ви, за да активирате тези функции. Може да Ви се наложи да платите абонаментна такса.



### 4.3 Базова станция (вижте Р3)

#	Икона	Значение
12		Светва в зелено, когато секретарят е включен. Премигва, ако има нови съобщения и премигва бързо, ако паметта е пълна.
13		Светва в червено, за да покаже, че се зарежда.
14		Натиснете, за да откриете / повикате всички регистрирани слушалки. Натиснете бутона отново, или който и да е друг бутон от слушалката, за да изключите сигнала за повикване на слушалките. Натиснете и задръжте, за да започнете процеса на регистрация.

### 4.4 Карта на менюто и навигационно меню

- От началния екран натиснете /ОК, за да влезете в „ТЕЛ.КНИЖКА“ (PHONEBOOK), първата опция от главното меню.
- Натиснете  или , за да влезете в други функции от менюто.
- Натиснете /ОК, за да влезете в подменю или функция.
- Натиснете /☒, за да се върнете на предишното ниво.
- Натиснете , за да отмените сегашното действие и да се върнете към началния екран.

#### Забележка:

Ако не натиснете никакъв бутон от слушалката за 15 секунди, дисплеят автоматично се връща към „режим на готовност“.

### 4.5 Запис на текст и номер

Следната таблица ще Ви покаже къде може да бъде открита всяка буква и пунктуационен знак чрез неколккратно натискане на съответния бутон от клавиатурата. Това ще бъде полезно, когато съхранявате име в телефонната книжка или променят името на слушалката.

Например, за да въведете името **Tom**:

T	Натиснете <b>8</b> веднъж
O	Натиснете <b>6</b> три пъти
M	Натиснете <b>6</b> веднъж

Когато сте в режим на редактиране, се появява указател, който показва настоящата позиция на текста за въвеждане.

Намира се отясно на последния въведен символ.











#### Съвети за писане:

Щом сте избрали даден символ, указателят ще се премести на следващата позиция след кратка пауза.

Натиснете /☒, за да изтриете последната буква или номер.

## 5 НАСТРОЙКА НА ЕЗИКА НА ДИСПЛЕЯ

Можете да изберете различни езици за дисплея.

- От началния екран натиснете /ОК.
- Натиснете /, за да изберете „МОИ НАСТР-КИ“ (PERSONAL SET) и след това натиснете /ОК, за да изберете.
- Натиснете /, за да изберете „ЕЗИК“ (LANGUAGE) и след това натиснете /ОК, за да изберете.
- Натиснете /, за да изберете предпочитания от Вас език, а след това натиснете /ОК, за да потвърдите.
  - > Ще чуете пиукане за потвърждение.
- Натиснете , за да се върнете в режим на готовност.



### Забележка:

След като езикът на дисплея е зададен, слушалката автоматично преминава на избрания език.

## 6 ИЗПОЛЗВАНЕ НА ВАШИЯ ТЕЛЕФОН

### 6.1 Провеждане на разговор



#### 6.1.1 Предварително набиране

- Въведете телефонния номер (максимум 24 цифри).
- Ако сгрешите, натиснете /☒, за да изтриете последната въведена цифра.
- Натиснете , за да изберете телефонния номер.





#### 6.1.2 Директно избиране

- Натиснете .
- Въведете телефонния номер (максимум 24 цифри).





### Забележка:

Ако сгрешите, не можете да поправите грешката с /☒ бутон. Натиснете  и след това /☒, за да се върнете към началния екран.

#### 6.1.3 Изберете от списъка за повторно набиране

- Натиснете  бутона в режим на готовност.
  - > На дисплея се изписва последният набран номер.
- Натиснете /, за да изберете желаня запис от списъка и след това натиснете , за да го наберете отново.





#### 6.1.4 Обаждане от списъка с обажданията

- Натиснете /☒ бутона в режим на готовност.
- Натиснете /, за да изберете желаня запис от списъка и след това натиснете , за да го наберете.



### Забележка:

Трябва да се абонирате за услугата „Идентификация на обажданията“, за да можете да видите номера, от които Ви търсят.

#### 6.1.5 Обаждане от телефонната книжка

- Натиснете /☒ бутона в режим на готовност.
- Натиснете /, за да изберете желаня запис от телефонната книжка и след това натиснете , за да го наберете.

## 6.2 Отговаряне и край на повикване

- Когато телефонът звъни, натиснете .
- За край на разговор натиснете .

### Внимание:

Когато слушалката звъни, моля, не я дръжте твърде близо до ухото си, тъй като силата на звука може да повреди слуха Ви.

### Забележка:

Можете просто да поставите обратно слушалката на базовата ѝ станция или зарядното устройство, за да прекратите обаждането. Уверете се, че не сте изключили функцията „**АВТОМ. ЗАТВ.**“ (Auto hang-up).

## 6.3 Говорител на слушалката

По време на разговор можете да натиснете  за да преминете от слушалката към говорителя.

## 6.4 Регулиране на силата на звука на слушалката

Има 3 нива на силата на звука на слушалката.

- По време на разговор натиснете , за да изберете от „**НИВО 1**“ (VOLUME 1) до „**НИВО 3**“ (VOLUME 3).
  - > Показва се избраната настройка.
  - > Когато прекратите разговора, настройката се запазва на последното избрано ниво.

## 6.5 Настройка на силата на звука на говорителя.

Има 5 нива на силата на звука на говорителя.

- По време на разговор натиснете , за да изберете от „**НИВО 1**“ (VOLUME 1) до „**НИВО 5**“ (VOLUME 5).
  - > Показва се избраната настройка.
  - > Когато прекратите разговора, настройката се запазва на последното избрано ниво.

## 6.6 Изключване/Включване звука на микрофона

Когато звукът на микрофона е изключен, слушалката показва „**ИЗКЛ. ЗВУК**“ (MUTE ON) и обажданият се не може да Ви чуе.

По време на разговор натиснете , за да включите/изключите микрофона.

## 6.7 Повикване на слушалката

Функцията повикване на слушалка Ви позволява да откриете липсващата слушалка, ако тя се намира в обхвата и заредените батерии са поставени.

- Натиснете  под базовата станция.
  - > Всички регистрирани слушалки, намиращи се в обхвата, ще започнат да звънят.

Може да спрете повикването на слушалката, като натиснете който и да е бутон от слушалката или  под базовата станция отново.

## 6.8 Включване/Изключване на слушалката

- Натиснете и задръжте  за повече от 2 секунди, за да включите или изключите слушалката в режим на готовност.
  - > Дисплеят ще покаже „**ТЪРСЕНЕ...**“ (SEARCHING...), докато слушалката открие базата.

### Забележка:

Можете за изключите слушалката, за да удължите живота на батериите, ако слушалката не е на базата или зарядното устройство и Ви не искате да я използвате за определено време.

### ВАЖНО:

Когато слушалката е **ИЗКЛЮЧЕНА**, не може да бъде използвана за провеждане на разговори, в това число и разговори при непредвидени обстоятелства. Няма да звъни, когато имате входящо обаждане. За да отговорите на обаждане, трябва да я включите отново, като възстановяването на радиовръзката между слушалката и базовата станция може да отнеме известно време.

## 6.9 **Заклучване/Отключване на клавиатурата.**

Може да заключите клавиатурата, за да не проведете разговор или натиснете бутоните по случайност.

- В режим на готовност натиснете и задръжте **\*/☐** бутон за 3 секунда, за да заключите клавиатурата.
  - > Слушалката показва „**ЗАКЛ. КЛАВ.**“ (KEYS LOCKED).
- За да отключите клавиатурата, натиснете и задръжте **\*/☐** отново.

### **Забележка:**

Можете да отговорите на входящите обаждания, дори и ако клавиатурата е заключена.

## 7 **ТЕЛ. КНИЖКА**

Можете да съхранявате до 100 записа в телефонната книжка, които да бъдат запазени и видени от всяка слушалка, регистрирана към базата, но можете да имате достъп до тях само от една слушалка в даден момент. Всеки запис в телефонната книжка може да има максимум 24 цифри за телефонния номер и 12 символа за името.

### 7.1 **Запаметяване на контакт в телефонната книжка**

- От началния екран натиснете **☐/ОК**.
- Натиснете **☐/ОК** отново, за да изберете „**ТЕЛ. КНИЖКА**“ (PHONEBOOK).
- Натиснете **☐/ОК**, за да изберете „**НОВ ЗАПИС**“ (NEW ENTRY).
- Въведете името на контакта (максимум 12 символа) с помощта на клавиатурата.
- Ако сгрешите, натиснете **↵/☒**, за да изтриете последния въведен символ.
- Натиснете **☐/ОК**, за да потвърдите името в записа.
- Въведете името на контакта (максимум 24 символа) с помощта на клавиатурата.
- Ако сгрешите, натиснете **↵/☒**, за да изтриете последната въведена цифра.
- Натиснете **☐/ОК**, за да потвърдите.
  - > Ще чуете пиукане за потвърждение.
- Натиснете **⌂**, за да се върнете в режим на готовност.

### **Забележка:**

Не можете да съхраните нов запис в телефонната книжка, когато паметта е пълна. В този случай трябва да изтриете съществуващ вече запис, за да направите място за нови записи. Когато съхранявате номера, въведете целия номер, включително и кода на областта, ако сте се абонирали за функцията „Идентификация на обаждания се“, защото в противен случай името няма да бъде показано, когато има входящо обаждане.

### 7.2 **Достъп до телефонната книжка**

- От началния екран натиснете **☐/ОК**.
- Натиснете **☐/ОК** отново, за да изберете „**ТЕЛ. КНИЖКА**“ (PHONEBOOK).
- Съответно можете да натиснете **–/☒/▽** в режим на готовност, за да отворите телефонната книжка.
- Натиснете **△/▽**, за да изберете „**СП. ОБАЖД-ИЯ**“ (LIST) и след това натиснете **☐/ОК**, за да изберете.
  - > Записите в телефонната книжка са подредени по азбучен ред.
- Натиснете **△/▽**, за да прегледате съхранените записи.
- Натиснете **☐/ОК**, за да видите подробностите на избрания от Вас запис.
- Натиснете **⌂**, за да се върнете в режим на готовност.

### **Забележка:**

Вместо да натискате **△/▽**, за да прегледате записите в телефонната книжка, можете да натиснете бутона, отговарящ на първата буква от записа, който искате да откриете. Например, като натиснете **2**, ще Ви бъде показан първият запис с буквата **A**. Натискайки отново **2**, ще видите първия запис в буквата **B** и т.нат., а след това натиснете **△/▽**, ако е необходимо, за да откриете записа, който Ви е нужен.

## 8 ПОКАЗВАНЕ НА ОБАЖДАЩИЯ СЕ (ЗАВИСИМ ОТ МРЕЖАТА)

Ако сте се абонирали за услугата „Идентификация на обаждания се“ от Вашия доставчик, телефонният номер на обаждания се ще се появи на дисплея на слушалката, когато има входящо обаждане и ако е запазен във Вашия **списък с обаждания** (Call Log).

Ако номерът на обаждания се е съхранен в телефонната книжка заедно с името, на дисплея на слушалката ще се появи името и след това ще бъде запазено в **списъка с обажданията** (Call Log).

### Забележка:

Ако обаждането е от недостъпен номер, или не сте се абонирали за услугата „Идентификация на обаждания се“, на дисплея на слушалката ще се изпише „**НЕДОСТЪПЕН**“ (UNAVAILABLE), когато Ви се обаждат.

Информацията за входящите обаждания зависи от страната и операторите.

### 8.1 Списък с обаждания

Функцията **Списък с обаждания** (Call Log) съхранява последните 10 външни обаждания, независимо дали е било отговорено на тях или не.

Запазва се само последното обаждане, ако има няколко обаждания от същия номер.

Когато **Списъкът с обаждания** (Call Log) е пълен, следващото обаждане ще замести последния запис.

#### 8.1.1 Достъп до списъка с обажданията

- От началния екран натиснете **+ / 👤 / ▲**.
- Натиснете **▲ / ▼**, за да прегледате списъка.
  - > Обажданията се показват в хронологичен ред, като първо в списъка е последното обаждане

## 9 СПИСЪК ЗА ПОВТОРНО НАБИРАНЕ

Списъкът за повторно набирање съхранява последните 5 избрани номера. Максимум 24 цифри могат да бъдат показани за всеки запис.

### 9.1 Достъп до списъка за повторно набирање

- От началния екран натиснете **●**.
- Натиснете **▲ / ▼**, за да прегледате списъка.
  - > Последният набран номер ще бъде първи в списъка за повторно набирање.

## 10 ФАБР.НАСТР-И НА ТЕЛЕФОНА

Можете да възстановите фабричните настройки на Вашия телефон с тази функция.

### Забележка:

При възстановяване на фабричните настройки всички Ваши лични настройки, списъкът с обаждания и списъкът за повторно набирање ще бъдат изтрети и ще бъдат възстановени фабричните настройки. Телефонната книжка ще остане непроменена след възстановяване на фабричните настройки. Също така, ако моделът Ви е с телефонен секретар, всички записани съобщения ще бъдат запазени, докато всички други настройки ще бъдат променени.

- От началния екран натиснете **☰ / ОК**.
- Натиснете **▲ / ▼**, за да изберете „**ДОП. НАСТР-КИ**“ (ADVANCED SET) и след това натиснете **☰ / ОК**, за да изберете.
- Натиснете **▲ / ▼**, за да изберете „**ФАБР.НАСТР-И**“ (RESET) и след това натиснете **☰ / ОК**, за да изберете.
- Натиснете **☰ / ОК**, за да потвърдите.
  - > Ще чуете пиукане за потвърждение и Вашият телефон е отново настроен на фабричните си настройки.

## 11 ТЕЛЕФОНЕН СЕКРЕТАР

Телефонът Ви включва телефонен секретар, който записва неприетите обаждания, когато е включен.

В него могат да бъдат запаметени до 59 съобщения с общо време приблизително 30 мин и всяко съобщение може да бъде до 3 минути.

Когато секретарят е включен, обажданията се записват след настройката **„ЗАБАВ. ЗВЪН.“** (RING DELAY).

Ако сте избрали режима **„ПРИЕМ& ЗАПИС“** (ANSW.&RECORD), обажданията се може да остави съобщение след като чуе Вашето съобщение.

Ако сте избрали режима **„САМО ОТГОВОР“** (ANSWER ONLY), обажданията се ще може само да чуе Вашето съобщение.

Ако паметта на телефонния секретар е пълна, **„ПАМЕТ ПЪЛНА!“** (MEMORY FULL!) се появява на слушалката и Ви трябва да изтриете някои съобщения, преди да бъдат записани нови.

### 11.1 Включване/Изключване на телефонния секретар

- От началния екран натиснете  $\square$ /OK.
- Натиснете  $\Delta/\nabla$ , за да изберете **„ТЕЛ. СЕКРЕТАР“** (ANSW MACHINE) и след това натиснете  $\square$ /OK, за да изберете.
- Натиснете  $\Delta/\nabla$  до **„ОТГ.ВКЛ/ИЗКЛ“** (ANSW. ON/OFF) и след това натиснете  $\square$ /OK, за да изберете.
- Натиснете  $\Delta/\nabla$ , за да изберете **„ВКЛ.“** (ON) или **„ИЗКЛЮЧИ“** (OFF), след което натиснете  $\square$ /OK за потвърждение.
  - > Ще чуете пиукане за потвърждение.
- Натиснете  $\odot$ , за да се върнете в режим на готовност.

#### Забележка:

Ако телефонният секретар е изключен и главният ПИН е все още фабричният 0000, телефонният секретар няма да запише никакви входящи обаждания. Но ако главният ПИН е бил сменен, то тогава той ще записва входящи обаждания след 10 позвънявания, за да позволи отдалечен достъп.

### 11.2 Режим на отговаряне

Телефонът разполага с предварително записани съобщения (OGM) за съответните режими на отговаряне: **„САМО ОТГОВОР“** (ANSWER ONLY) и **„ПРИЕМ& ЗАПИС“** (ANSW.&RECORD).

По фабрични настройки режимът на отговаряне е **„ПРИЕМ& ЗАПИС“** (ANSW.&RECORD), което позволява на обажданията се да остави съобщение на телефонния секретар, след като изслуша съобщението. Това може да бъде променено на режим **„САМО ОТГОВОР“** (ANSWER ONLY), който не позволява на обажданията се да оставят никакви съобщения на телефонния секретар, след като са чули съобщението.







#### 11.2.1 Настройка на режим на отговаряне

- От началния екран натиснете  $\square$ /OK.
- Натиснете  $\Delta/\nabla$ , за да изберете **„ТЕЛ. СЕКРЕТАР“** (ANSW MACHINE) и след това натиснете  $\square$ /OK, за да изберете.
- Натиснете  $\Delta/\nabla$  до **„РЕЖИМ ОТГ.“** (ANSWER MODE) и след това натиснете  $\square$ /OK, за да изберете.
- Натиснете  $\Delta/\nabla$ , за да изберете **„САМО ОТГОВОР.“** (ANSWER ONLY) или **„ПРИЕМ& ЗАПИС“** (ANSW.&RECORD), след което натиснете  $\square$ /OK за потвърждение.
  - > Ще чуете пиукане за потвърждение.
- Натиснете  $\odot$ , за да се върнете в режим на готовност.



### 11.3 Изслушване на съобщенията

Когато има нови съобщения на телефонния секретар, иконата за запис свети на екрана на слушалката.

- От началния екран натиснете /ОК.
- Натиснете , за да изберете „ТЕЛ. СЕКРЕТАР“ (ANSW MACHINE) и след това натиснете /ОК, за да изберете.
- Натиснете /ОК, за да изберете „ПУСНИ“ (PLAY).
  - > Вашите съобщения ще бъдат автоматично пуснати през микрофона на слушалката.
  - > Натиснете , за да чуete Вашите съобщения лично през слушалката.
- По време на прослушването натиснете /ОК, за да имате достъп до следните възможности:







<b>ПОВТОРИ</b> (REPEAT)	Така повтаряте наскоро изслушаното съобщение
<b>СЛЕДВ</b> (NEXT)	Пускате следващото съобщение
<b>ПРЕДИШЕН</b> (PREVIOUS)	Пускате предишното съобщение
<b>ИЗТРИВАНЕ</b> (DELETE)	Изтривате сегашното съобщение

- Натиснете , за да се върнете в режим на готовност.

### 11.4 Изтриване на всички съобщения

#### Забележка:

Могат да бъдат изтрити само стари съобщения. Новите съобщения трябва да бъдат прослушани, преди да могат да бъдат изтрити.

- От началния екран натиснете /ОК.
- Натиснете , до „ТЕЛ. СЕКРЕТАР“ (ANSW MACHINE) и след това натиснете /ОК, за да изберете.
- Натиснете , за да изберете „ИЗТР. ВСИЧКО“ (DELETE ALL) и след това натиснете /ОК.
- Натиснете /ОК, за да потвърдите.
  - > Ще чуete пикане за потвърждение.
- Натиснете , за да се върнете в режим на готовност.

### 11.5 Изходящо съобщение (OGM)

Когато телефонният секретар приеме обаждане, се пуска предварително записано изходящо съобщение на обаждания се, освен ако не сте записали Ваше собствено изходящо съобщение.

Телефонът разполага с предварително записани съобщения (OGM) за съответните режими на отговаряне: „САМО ОТГОВОР“ (ANSWER ONLY) и „ПРИЕМ& ЗАПИС“ (ANSW.&RECORD).

По фабрични настройки режимът на отговаряне е „ПРИЕМ& ЗАПИС“ (ANSW.&RECORD), което позволява на обаждания се да остави съобщение на телефонния секретар, след като изслуша съобщението. Това може да бъде променено на режим „САМО ОТГОВОР“ (ANSWER ONLY), който не позволява на обаждания се да оставят никакви съобщения на телефонния секретар, след като са чули съобщението.



### 11.5.1 Запис на лично изходящо съобщение

Може да изберете да смените фабричното изходящо съобщение с Ваше лично съобщение.

- От началния екран натиснете  $\boxtimes$ /OK.
- Натиснете  $\Delta/\nabla$  до „ТЕЛ. СЕКРЕТАР“ (ANSW MACHINE) и след това натиснете  $\boxtimes$ /OK, за да изберете.
- Натиснете  $\Delta/\nabla$  до „ЗАПИС.СЪОБЩ.“ (RECORD OGM) и след това натиснете  $\boxtimes$ /OK, за да изберете.
- Натиснете  $\Delta/\nabla$ , за да изберете „САМО ОТГОВОР.“ (ANSWER ONLY) или „ПРИЕМ& ЗАПИС“ (ANSW.&RECORD), след което натиснете  $\boxtimes$ /OK за потвърждение.
- Натиснете  $\Delta/\nabla$  до „ЗАПИС.СЪОБЩ.“ (RECORD OGM) и натиснете  $\boxtimes$ /OK.  
> Ще чуете пиукане за потвърждение.
- Говорете в слушалката, за да започнете записа на Вашето ново изходящо съобщение и натиснете бутона  $\boxtimes$ /OK отново, за да спрете записа.  
> Ще чуете пиукане за потвърждение.
- Натиснете  $\odot$ , за да се върнете в режим на готовност.

#### Забележка:

Максималната продължителност на изходящото съобщение е 2 минути.

## 12 ПОЧИСТВАНЕ И ОБСЛУЖВАНЕ

**Не почиствайте** никаква част от телефонната система с бензол, разреждители или други разтварящи химични вещества, тъй като това може да причини трайна повреда, която не се покрива от гаранцията.

**При необходимост почиствайте с влажна кърпа.**

Пазете телефонната система далеч от **горещи и влажни условия и силна слънчева светлина** и **не позволявайте да се намокри.**

## 13 ГАРАНЦИЯ И ОБСЛУЖВАНЕ

Телефонната система е с гаранция в продължение на 24 месеца от датата на покупка, указана на разписката за продажба. Тази гаранция не обхваща неизправности или дефекти, причинени при инциденти, неправилна употреба, нормално износване, небрежност, неизправности в телефонната линия, мълнии, модификации в устройството или какъвто и да е опит за настройка или ремонт, извършен от неупълномощени лица.

**Запазете разписката за покупка (касов бон), тъй като това е Вашата гаранция.**

### 13.1 Докато устройството е в гаранция

- Изключете основното устройство от телефонната линия и от електрическата мрежа.
- Приберете всички части на телефонната система в оригиналната опаковка.
- Върнете устройството в магазина, от който сте го купили, като не забравяте да вземете своята разписка за покупка.
- Не забравяйте да добавите и адаптора за електрическата мрежа.

### 13.2 След изтичането на срока на гаранцията

Ако гаранцията на устройството е изтекла, свържете се с нас на адрес [www.aegtelephones.eu](http://www.aegtelephones.eu)

Това устройство работи само с презареждащи се батерии. Ако поставите незареждащи се батерии в слушалката и я поставите на базата, слушалката ще се повреди и това НЕ се покрива от гаранцията.

## 14 ВАЖНИ ИНСТРУКЦИИ ЗА БЕЗОПАСНОСТ

Моля, следвайте тези инструкции за безопасност, когато използвате телефона, за да намалите риска от пожар, токов удар и нараняване:

- Прочетете и разберете всички инструкции.
- Спазвайте всички предупреждения и инструкции, отбелязани на продукта.
- Изключете този продукт от мрежата преди почистване. Не използвайте течни или аерозолни почистващи препарати. Използвайте влажна кърпа за почистване.
- Пазете този продукт далеч от горещи и влажни условия и силна слънчева светлина и не позволявайте да се намокри или да се използва в близост до вода (например в близост до вана, кухненска мивка и плувен басейн).
- Не претоварвайте контактите и удължителите, тъй като това води до риск от пожар или токов удар.
- Изключвайте този продукт от контакта при следните условия:
  - > Когато захранващият кабел или щепсел е повреден.
  - > Ако продуктът не работи нормално въпреки спазването на операционните инструкции.
  - > Ако е бил изпускан и повреден.
  - > Ако продуктът проявява явна промяна в работата си.
- НИКОГА не използвайте телефона си навън по време на гръмотевична буря. Изключвайте базата от телефонната линия и контакта, когато в областта има бури. Повреди, причинени от мълния, не се покриват от гаранцията.
- Не използвайте телефона, за да съобщите за изтичане на газ в близост до теча.
- Използвайте само предоставените Ви батерии NiMH (Nickel Metal Hydride), които са доставени с Вашия телефон. Съществува риск от експлозия, ако замените батериите с неправилния вид батерии. Употребата на други батерии или незареждащи се батерии може да бъде опасно. Могат да предизвикат смущения и/или да повредят устройството или околните устройства. Производителят не носи отговорност за щети, нанесени от подобни нарушения.
- Не използвайте други зарядни устройства. Могат да бъдат повредени батериите.
- Уверете се, че батериите са поставени правилно.
- Изхвърлете батериите на безопасно място. Не изгаряйте батериите, не ги потапяйте във вода, не ги разглобявайте или пробивайте.

## 15 CE ДЕКЛАРАЦИЯ

Този продукт е в съответствие с основните изисквания и други свързани разпоредби на Директива R&TE 1999/5/ЕО.

Декларацията за съответствие можете да намерите на адрес: [www.aegtelephones.eu](http://www.aegtelephones.eu)

## 16 ИЗХВЪРЛЯНЕ НА УСТРОЙСТВОТО (ОКОЛНА СРЕДА)



В края на експлоатационния цикъл на продукта не трябва да го изхвърляте заедно с битовите отпадъци, а трябва да го предадете в събирателен пункт за рециклиране на електрическо и електронно оборудване. Това е указано чрез символа върху продукта в ръководството за потребителя и на кутията. Някои от материалите в продукта могат да бъдат използвани повторно, ако ги предадете в пункт за рециклиране. Чрез повторното използване на някои части или суровини от употребени продукти Вие допринасяте за опазването на околната среда. Свържете се с местните власти, ако се нуждаете от допълнителна информация относно събирателните пунктове във Вашия регион.

**Батериите трябва да се извадят преди изхвърлянето на устройството. Изхвърлете батериите по безопасен за околната среда начин съобразно националните разпоредби.**

## 1 NA ČEM NÁM ZÁLEŽÍ

Děkujeme vám za zakoupení tohoto výrobku. Toto zařízení bylo navrženo a vyrobeno s maximální péčí o vás i životní prostředí. Výrobek dodáváme se stručným návodem k použití, neboť se snažíme snížit spotřebu papíru (počet stran) a uchránit tak stromy, které by pro výrobu většího množství papíru bylo nutné porazit. Úplný a podrobný návod k použití s popisem všech funkcí najdete na našich webových stránkách [www.aegtelephones.eu](http://www.aegtelephones.eu). Stáhněte si prosím úplný návod k použití v případě, že si přejete využít pokročilé funkce svého výrobku. Pro ochranu životního prostředí vás prosíme, abyste si tento úplný návod k použití netiskli. Děkujeme vám za podporu při ochraně životního prostředí.

## 2 ZAMÝŠLENÉ POUŽITÍ

Tento telefon je určen k připojení k veřejné analogové telefonní síti nebo analogové vedlejší stanici kompatibilního systému PBX.

## 3 INSTALACE TELEFONU

### 3.1 Připojení základny (viz P4)

- Zapojte napájecí kabel (16) a telefonní kabel (15) do základny.
- Zapojte adaptér do síťové zásuvky 100 - 240Vac, 50 - 60Hz a telefonní kabel do telefonní zásuvky.
- Vždy používejte kabely v balení.

#### **Varování:**

Používejte pouze dodaný adaptér. Použití jiných napájecích kabelů může jednotku poškodit.

#### **Varování:**

Základnu postavte v dosahu síťové zásuvky. Nikdy se nepokoušejte prodloužit napájecí kabel.

#### **Poznámka:**

Základna musí být zapojena do síťové zásuvky po celou dobu.

### 3.2 Instalace a nabíjení dobíjecích baterií (viz P5)

- 2 dodané baterie vložte do oddělení baterií a dodržte přitom polaritu (viz značky uvnitř oddělení na baterie).
- Zarovnejte výstupky zadního krytu na okrajích otevřeného panelu a stisknutím ho zatlačte na místo.
- Před prvním použitím sluchátka sluchátko položte na základnu a nabíjejte 15 hodin.
  - > Při správném umístění na základnu vydá sluchátko pípnutí.
  - > Ukazatel nabíjení baterií na základně nebo nabíječe se rozsvítí červeně na znamení nabíjení.

#### **Varování:**

Používejte pouze dodané dobíjecí baterie NiMH.

#### **Poznámka:**

Sluchátko se může zahřát během nabíjení baterií nebo během déle trvajících používání. To je normální a neznamena to chybu.

#### **VAROVÁNÍ**

Riziko exploze v případě výměny baterií za nesprávný typ.  
Použité baterie vyhodte v souladu s pokyny.

### 3.3 Zapojení sluchátka a základny

- Po nákupu jsou veškerá sluchátka již zaregistrována v základně a po řádném zapnutí by se s ní měla propojit.













- Pro společné použití vašeho bezdrátového telefonu a základny musíte umět mezi nimi navázat rádiové spojení. Signál mezi sluchátkem a základnou odpovídá běžným normám pro telefony DECT: Maximální dosah je 300 metrů venku nebo 50 metrů uvnitř. Upozorňujeme, že:
  - > Velké kovové předměty, jako jsou ledničky, zrcadla nebo rejstříky stojící mezi sluchátkem a základnou mohou rádiový signál blokovat.
  - > Pevné konstrukce, jako jsou zdi, mohou sílu signálu omezovat.
  - > Elektrické vybavení může způsobovat interference a/nebo ovlivňovat dosah.
- Základnu nepokládejte do blízkosti jiného telefonu, TV nebo audio zařízení - může způsobovat interference.
- Nastavením základny co nejvýše zajistíte nejlepší signál.
- Výstraha **Out of Range** (Mimo dosah). Pokud během hovoru uslyšíte varovný tón a/nebo pokud zvuk ve sluchátku začne slábnout nebo začne být rušen, můžete se dostávat mimo dosah základny. Přesuňte se blíže k základně do 20 sekund, jinak se může spojení přerušit.

## 4 SEZNÁMENÍ S TELEFONEM

### 4.1 Přehled sluchátka (viz P1)



#	Ikona	Význam
1		V pohotovostním režimu, stiskněte pro vstup do seznamu hlavního menu. Stisknutím vyberete položku nebo uložíte položku či nastavení.
2		V režimu menu stisknutím posouváte. Během hovoru nebo přehrávání zprávy stisknutím zvýšíte hlasitost. V pohotovostním režimu stisknutím vstoupíte do protokolu volání.
3		Stisknutím voláte nebo přijmete hovor. Během hovoru nebo přehrávání zprávy stisknutím přepínáte mezi hlasitým odposlechem a sluchátkem.
4		Stisknutím a podržením zamknete nebo odemknete klávesnici.
5	R	Během hovoru stisknutím odešlete signál Flash síťovým službám.
6		V pohotovostním režimu stisknutím vstoupíte do seznamu opakovaných volání.
7	INT	V pohotovostním režimu nebo během hovoru stisknutím zahájíte volání přes intercom nebo přenos hovoru.
8		Stisknutím zrušíte akci. Během předběžného vytáčení stisknutím odstraníte poslední zadanou číslici. Během hovoru stisknutím ztlumíte mikrofon a opakovaným stisknutím budete v rozhovoru pokračovat.
9		V režimu menu stisknutím posouváte dolů. Během hovoru nebo přehrávání zprávy stisknutím snížíte hlasitost. V pohotovostním režimu stisknutím vstoupíte do seznamu adresáře.
10		Během hovoru stisknutím zavěsíte. Během programování stisknutím zrušíte a odejdete bez uložení změn. V pohotovostním režimu stisknutím a podržením zapnete/vypnete sluchátko.
11		Stisknutím a podržením vypnete vyzvánění sluchátka. Stisknutím a podržením přidáte přestávku ve vytáčení při vytáčení nebo zadávání čísel do adresáře.

## 4.2 Ikony a symboly na displeji (Viz P2)







Ikona	Význam
	Zobrazí se, pokud je baterie téměř vybitá.
	Zobrazí se, pokud je baterie plně nabitá. Bliká, pokud je baterie slabá.
	Zobrazí se, pokud je linka obsazena. Bliká v případě příchozího hovoru.
	Zobrazí se v případě, že máte nové hlasové zprávy.
	Zobrazí se v případě ztraceného hovoru nebo při prohlížení protokolu volání.
	Zobrazí se při vstupu do adresáře.
	Zobrazí se při nastavení budíku.
	Zobrazí se, pokud je vyzvánění sluchátka vypnuto.
	Zobrazí se, pokud je sluchátko zaregistrováno a v dosahu základny. Bliká, pokud je sluchátko mimo dosah nebo pokud vyhledává základnu.
	Zobrazí se, když je záznamník zapnutý. Pomalou bliká, pokud jsou na záznamníku nové zprávy.
	Zobrazí se, když je sluchátko v režimu reproduktoru.
	Zapne se, když je k dispozici potvrzení volby nebo programování.
	Zapne se v průběhu režimu úprav adresáře pro odstranění posledního čísla. Zapne se v průběhu režimu menu, kdy se můžete vrátit do předchozího stavu nebo k předchozímu kroku.

\*Musíte mít zaregistrovanou službu Hlasová schránka nebo ID volajícího u svého operátora, abyste mohli tuto funkci využívat. Může být spojena s poplatky.

## 4.3 Základna (viz P3)

#	Ikona	Význam
12		Rozsvítí se zeleně, pokud je zapnutý záznamník. Bliká, pokud jsou na záznamníku nové zprávy a rychle bliká, pokud je paměť plná.
13		Rozsvítí se červeně na znamení nabíjení.
14		Stisknutím najdete/zavoláte pomocí pageru všechna registrovaná sluchátka. Opakovaným stlačením tlačítka nebo jakékoliv klávesy na sluchátku vypnete signál pageru. Stiskněte a podržte pro zahájení procesu registrace.

## 4.4 Mapa menu a navigace v menu

- Na domovské obrazovce stiskněte tlačítko /OK pro vstup do „**TELEF.SEZNAM**“ (PHONEBOOK), což je první položka v seznamu Hlavního menu.
- Stiskněte  nebo  pro přechod na jiné volby seznamu menu.
- Stiskněte /OK pro vstup do podmenu nebo funkce.
- Stiskněte /☒ pro návrat na předchozí úroveň.
- Stiskněte  pro zrušení aktuální operace a návrat na domovskou obrazovku.

**Poznámka:**

Pokud nestisknete žádnou klávesu na sluchátku po dobu 15 sekund, displej se automaticky vrátí do pohotovostního režimu.

**4.5 Zadání textu a čísla**

Následující tabulka ukazuje, kde najdete jednotlivá písmena a čísla, použitím opakovaných stisknutí alfanumerické klávesnice. To vám pomůže při ukládání jmen do adresáře nebo přejmenování vašeho sluchátka.

Například pro zadání jména **Tom**:

T	Jednou stiskněte <b>8</b>
O	Tříkrát stiskněte <b>6</b>
M	Jednou stiskněte <b>6</b>









V režimu úprav se zobrazí kurzor na znamení následující pozice položky textu. Nachází se napravo od posledního zadaného znaku.

**Tipy k psaní:**

Po výběru znaku se kurzor po krátké chvíli přesune na následující pozici. Stisknutím ↵/✖ odstraníte poslední písmeno nebo číslo.

**5 NASTAVENÍ JAZYKA DISPLEJE**

Můžete vybrat různé jazyky displeje.

- Na domovské stránce stiskněte tlačítko /OK.
- Stiskněte tlačítko  pro výběr funkce „**OSOBNÍ NAST.**“ (PERSONAL SET) a následně stiskněte tlačítko /OK pro provedení volby.
- Stiskněte tlačítko  pro vstup do funkce „**JAZYK**“ (LANGUAGE) a poté stiskněte /OK pro provedení výběru.
- Stiskněte tlačítko  pro výběr vašeho oblíbeného jazyka a poté na potvrzení stiskněte /OK.  
> Zazní potvrzující pípnutí.
- Stiskněte tlačítko  pro návrat do úsporného režimu.

**Poznámka:**

Po nastavení jazyka displeje, se sluchátko okamžitě přepne na zobrazení vybraného jazyka.

**6 POUŽÍVÁNÍ VAŠEHO TELEFONU****6.1 Volání****6.1.1 Předběžné vytáčení**

- Zadejte telefonní číslo (maximálně 24 číslic).
- Pokud uděláte chybu, stiskněte tlačítko ↵/✖ a vymažte poslední zadané číslo.
- Stisknutím  vytočíte telefonní číslo.

**6.1.2 Přímé vytáčení**

- Stiskněte .
- Zadejte telefonní číslo (maximálně 24 číslic).

**Poznámka:**

Pokud uděláte chybu, nelze provést opravu klávesou ↵/✖.

Stiskněte tlačítko  a poté tlačítko ↵/✖ pro návrat na domovskou stránku.



### 6.1.3 Volání ze seznamu opakovaných volání

- V pohotovostním režimu stiskněte klávesu .
- > Zobrazí se poslední volané číslo.
- Stisknutím  $\Delta/\nabla$  vyberete požadovanou položku v seznamu opakovaných volání a poté stisknutím  $\text{C}_4$  požadované číslo znovu vytočíte.

### 6.1.4 Volání z Protokolu volání

- V pohotovostním režimu stiskněte klávesu  $+/\text{person}/\Delta$ .
- Stisknutím  $\Delta/\nabla$  vyberete požadovanou položku v protokolu volání a poté stisknutím  $\text{C}_4$  požadované číslo protokolu volání vytočíte.

#### Poznámka:

Musíte mít zaregistrovanou službu Identifikace linky volaného, abyste viděli číslo nebo jméno volajícího v protokolu volání.

### 6.1.5 Volání z adresáře

- V pohotovostním režimu stiskněte klávesu  $-/\text{person}/\nabla$ .
- Stisknutím  $\Delta/\nabla$  vyberete požadovanou položku v adresáři a poté stisknutím  $\text{C}_4$  požadované číslo adresáře vytočíte.

## 6.2 Přijetí hovoru a jeho ukončení

- Když telefon zvoní, stiskněte  $\text{C}_4$ .
- Pro ukončení rozhovoru stiskněte klávesu  $\text{C}_4$ .

#### Varování:

Když sluchátko zvoní, nadržte ho prosím příliš blízko uchu, protože hlasitost vyzváněcího tónu by mohla poškodit váš sluch.

#### Poznámka:

Pro ukončení hovoru stačí sluchátko jednoduše položit zpět na základnu nebo nabíječku. Zajistěte, aby nebyla deaktivována funkce „**AUTOMATICKÉHO ZAVĚŠENÍ**“ (Auto hang-up).

## 6.3 Hlasitý odposlech

Během volání můžete stisknout tlačítko  $\text{C}_4$  pro přepnutí mezi hlasitým odposlechem a sluchátkem.

## 6.4 Nastavení hlasitosti sluchátka

Existují tři úrovně hlasitosti sluchátek.

- Během hovoru stiskněte tlačítko  $\Delta/\nabla$  pro výběr „**HLASITOST 1**“ (VOLUME 1) až „**HLASITOST 3**“ (VOLUME 3)
- > Zobrazí se aktuální nastavení.
- > Po ukončení hovoru zůstane nastavení na posledně vybrané úrovni.

## 6.5 Nastavení hlasitosti reproduktorů

Existuje 5 úrovní hlasitosti reproduktoru.

- Během hovoru stiskněte tlačítko  $\Delta/\nabla$  pro výběr „**HLASITOST 1**“ (VOLUME 1) až „**HLASITOST 5**“ (VOLUME 5).
- > Zobrazí se aktuální nastavení.
- > Po ukončení hovoru zůstane nastavení na posledně vybrané úrovni.

## 6.6 Ztišení/zrušení ztišení mikrofonu

Pokud je mikrofon ztišen, na sluchátku se zobrazuje „**VYPN, ZVUKU**“ (MUTE ON) a volající vás neslyší. Pro vypnutí/zapnutí mikrofonu během hovoru stiskněte tlačítko  $\text{C}_4/\text{mute}$ .



## 6.7 Volání pomocí pageru

Funkce volání pomocí pageru vám umožňuje lokalizovat chybějící sluchátko, pokud se nachází v dosahu a obsahuje nabitě baterie.

- Stiskněte tlačítko  pod základní jednotkou.

> Veškerá registrovaná sluchátka v dosahu začnou zvonit.

Volání pomocí pageru můžete zastavit stisknutím kteréhokoliv tlačítka na sluchátku nebo opakovaným stisknutím tlačítka  pod základní jednotkou.

## 6.8 Zapnutí/vypnutí sluchátka

- Pro zapnutí nebo vypnutí sluchátka do pohotovostního režimu stiskněte a po dobu delší než 2 sekundy podržte tlačítko .

> Na displeji se bude zobrazovat „**HLEDANÍ...**“ (SEARCHING...), dokud sluchátko nenajde základnu.

### Poznámka:



Sluchátko můžete za účelem úspory baterií vypnout, pokud sluchátko není na základně nebo na nabíječce a vy si ho chvíli nepřejete používat.

### DŮLEŽITÉ:

Pokud je sluchátko VYPNUTÉ, nelze ho používat pro příchozí hovory včetně nouzových volání. Nebude zvonit v případě příchozího hovoru. Pro odpověď na hovor ho musíte znovu zapnout a může chvíli trvat, než sluchátko znovu naváže rádiové spojení se základnou.

## 6.9 Zamknutí/odemknutí klávesnice

Klávesnici můžete zamknout, abyste zabránili náhodnému volání nebo stisknutí kláves.

- Pro zamčení klávesnice v pohotovostním režimu stiskněte a podržte na 3 sekundu tlačítko / .

> Na sluchátku se zobrazí „**ZAMEK KLAVES**“ (KEYS LOCKED).

- Pro odemknutí klávesnice znovu stiskněte a podržte tlačítko / .











### Poznámka:

Příchozí hovory lze přesto přijímat, i pokud je klávesnice zamknutá.

# 7 ADRESÁŘ

Do vašeho telefonu lze uložit až 100 záznamů adresáře, které lze ukládat a prohlížet pomocí sluchátka registrované pro základnu, ačkoliv přístup k ní má současně pouze jedno sluchátko. Každá položka adresáře může mít maximálně 24 číslic pro telefonní číslo a 12 znaků pro jméno.

## 7.1 Uložení kontaktu do adresáře

- Na domovské stránce stiskněte tlačítko /OK.
- Znovu stiskněte tlačítko /OK a vyberte „**TELEF.SEZNAM**“ (PHONEBOOK)
- Stiskněte tlačítko /OK a vyberte položku „**NOVY ZAZN.**“ (NEW ENTRY).
- Pomocí klávesnice zadejte jméno kontaktu (maximálně 12 znaků).
- Pokud uděláte chybu, stiskněte tlačítko /  a vymažte poslední zadaný znak.
- Na potvrzení zadání jména stiskněte tlačítko /OK.
- Pomocí klávesnice zadejte číslo kontaktu (maximálně 24 číslic).
- Pokud uděláte chybu, stiskněte tlačítko /  a vymažte poslední zadané číslo.
- Na potvrzení stiskněte tlačítko /OK.
- > Zazní potvrzující pípnutí.
- Stiskněte tlačítko  pro návrat do úsporného režimu.

### Poznámka:

Nová záznam adresáře nemůžete uložit, pokud je paměť plná. V takovém případě odstraňte stávající položky a vytvořte tak místo pro nové. Při ukládání nových čísel zadejte celé telefonní číslo včetně předvolby, pokud máte předplacenu službu zobrazení volajícího; v opačném případě se jméno při příchozím hovoru nezobrazí.

## 7.2 Přístup do adresáře

- Na domovské stránce stiskněte tlačítko /OK.
- Znovu stiskněte tlačítko /OK a vyberte „**TELEF.SEZNAM**“ (PHONEBOOK).
- Alternativně můžete pro otevření adresáře stisknout tlačítko /OK v pohotovostním režimu.
- Stiskněte tlačítko /OK pro vstup do funkce „**SEZN. HOVORU**“ (LIST) a poté stiskněte /OK pro provedení výběru.
  - > Položky adresáře jsou seřazeny abecedně.
- Pro procházení uložených položek stiskněte tlačítko /OK.
- Pro zobrazení podrobností o vybrané položce stiskněte tlačítko /OK.
- Stiskněte tlačítko pro návrat do úsporného režimu.

### Poznámka:

Místo stisknutí tlačítka /OK pro procházení položek adresáře, můžete stisknout číslo na numerické klávesnici odpovídající prvnímu písmenu položky, kterou hledáte.

Například když stisknete 2, zobrazí se první položka začínající na A, Opakovaným stisknutím čísla 2 se zobrazí první položka začínající na B atd. následně v případě potřeby stiskněte tlačítko /OK a vyhledejte požadovanou položku.

## 8 ZOBRAZENÍ VOLAJÍCÍHO (V ZÁVISLOSTI NA SÍTI)

Máte-li zaregistrovanou službu Calling Line Identification (CLI - Identifikace linky volajícího) u vašeho operátora, zobrazí se číslo volajícího na sluchátku v případě příchozího hovoru a následně se uloží do **Protokolu volání** (Call Log).

Pokud je číslo volajícího uloženo ve vašem adresáři spolu se jménem, zobrazí se na sluchátku jméno a následně se uloží do **Protokolu volání** (Call Log).

### Poznámka:

Pokud hovor přichází od osoby, jejíž číslo není dostupné, nebo pokud nemáte zaregistrovanou službu Identifikace linky volajícího, na sluchátku se při přijetí hovoru zobrazí „**NEDOSTUPNÝ**“ (UNAVAILABLE). Informace o příchozích hovorech se liší v závislosti na zemi a operátorovi.

### 8.1 Protokol volání

Do **Protokolu volání** (Call Log) se zaznamenává posledních 10 externích hovorů, bez ohledu na to, zda na ně odpovíte či nikoliv.

V případě opakovaných volání ze stejného čísla se uloží pouze poslední hovor.

Pokud je **Protokolu volání** (Call Log) plný, následující hovor nahradí nejstarší položku.

#### 8.1.1 Přístup do Protokolu volání

- Na domovské stránce stiskněte tlačítko /OK.
- Pro procházení seznamu volání stiskněte tlačítko /OK.
  - > Hovory se zobrazují v chronologickém pořadí a nejnovější hovory jsou uvedeny na prvním místě seznamu.

## 9 SEZNAM OPAKOVANÝCH VOLÁNÍ

Seznam opakovaných volání ukládá posledních 5 vytočených čísel. Pro každou položku lze zobrazit maximálně 24 čísel.

### 9.1 Přístup do seznamu opakovaných volání







- Na domovské stránce stiskněte tlačítko .
- Pro procházení seznamu opakovaných volání stiskněte tlačítko /OK.
  - > Poslední vytočené číslo se zobrazí v seznamu zcela nahoře.

## 10 RESETOVÁNÍ PŘÍSTROJE

Pomocí této funkce můžete svůj telefon resetovat do výchozího nastavení.

### Poznámka:

Při resetování dojde k odstranění všech vašich osobních nastavení, protokolu volání a položek seznamu opakovaných volání a telefon se vrátí do výchozího nastavení. Vašeho adresáře se však reset nedotkne. Pokud máte model se záznamníkem, beze změny zůstanou rovněž veškeré nahrané zprávy, zatímco ostatní nastavení budou vynulována.

- Na domovské stránce stiskněte tlačítko /OK.
- Stiskněte tlačítko  pro výběr funkce „**PREDNAST.**“ (ADVANCED SET) a následně stiskněte tlačítko /OK pro provedení volby.
- Stiskněte tlačítko  pro vstup do funkce „**RESETOVAT**“ (RESET) a poté stiskněte /OK pro provedení výběru.
- Na potvrzení znovu stiskněte tlačítko /OK.  
> Zazní potvrzující pípnutí a přístroj se resetuje do výchozího nastavení.

## 11 ZÁZNAMNÍK

Váš telefon obsahuje telefonní záznamník, který zaznamenává nepřijaté hovory, je-li zapnutý. Záznamník dokáže uložit až 59 zpráv v maximálním celkovém nahrávacím čase přibližně 30 minut a každá zpráva může trvat až 3 minuty.









Pokud je záznamník zapnutý, hovory budou přijímány po nastaveném „**ZPOZD. ZVON.**“ (RING DELAY).

Pokud máte vybranou volbu „**PRÍJ.A ZAZN.**“ (ANSW.&RECORD), může volající zanechat zprávu po vyslechnutí oznámení.

Pokud máte vybranou volbu „**JEN ODPOVED**“ (ANSWER ONLY), volající pouze uslyší vaše oznámení, ale zprávu zanechat nemůže.

Pokud je paměť vašeho záznamníku plná, zobrazí se na sluchátku nápis „**PAMET PLNA!**“ (MEMORY FULL!) a vy budete muset pro nahrávání nových zpráv vymazat nějaké staré.

### 11.1 Zapnutí/vypnutí záznamníku

- Na domovské stránce stiskněte tlačítko /OK.
- Stiskněte tlačítko  pro funkci „**ZAZNAMNÍK**“ (ANSW MACHINE) a následně stiskněte /OK pro provedení volby.
- Stiskněte tlačítko  pro nastavení volby „**PRÍJ.ZAP/VYP**“ (ANSW. ON/OFF) a následně stiskněte tlačítko /OK pro provedení volby.
- Stiskněte tlačítko  pro výběr „**ZAP.**“ (ON) nebo „**VYPNOUT**“ (OFF) a následně pro potvrzení stiskněte /OK.  
> Zazní potvrzující pípnutí.
- Stiskněte tlačítko  pro návrat do úsporného režimu.

### Poznámka:

Pokud je záznamník vypnutý a Hlavní PIN je nastaveno na výchozí 0000, nebude záznamník přijímat žádné příchozí hovory. Pokud je však Hlavní PIN změněn, záznamník přijme hovory po 10 zazvoněních pro umožnění délkového přístupu.

### 11.2 Režim odpovědi

Telefon se dodává se dvěma předem nahranými odchozími zprávami (OGM) pro příslušné režimy odpovědi: „**JEN ODPOVED**“ (ANSWER ONLY) a „**PRÍJ.A ZAZN.**“ (ANSW. &RECORD).

Dle výchozího nastavení je vybrán režim „**PRÍJ.A ZAZN.**“ (ANSW.&RECORD), který volajícímu umožňuje zanechat zprávu na záznamníku po vyslechnutí oznámení. Toto lze změnit pouze na režim „**JEN ODPOVED**“ (ANSWER ONLY), která volajícím neumožňuje zanechat jakoukoliv zprávu na záznamníku po vyslechnutí oznámení.

### 11.2.1 Nastavení režimu odpovědi

- Na domovské stránce stiskněte tlačítko /OK.
- Stiskněte tlačítko  $\Delta/\nabla$  pro funkci „**ZAZNAMNÍK**“ (ANSW MACHINE) a následně stiskněte /OK pro provedení volby.
- Stiskněte tlačítko  $\Delta/\nabla$  pro funkci „**REZIM PRÍJMU**“ (ANSWER MODE) a následně stiskněte /OK pro provedení volby.
- Stiskněte tlačítko  $\Delta/\nabla$  pro volbu režimu „**JEN ODPOVED**“ (ANSWER ONLY) nebo „**PRÍJ.A ZAZN.**“ (ANSW.&RECORD) a poté na potvrzení stiskněte tlačítko /OK.
  - > Zazní potvrzující pípnutí.
- Stiskněte tlačítko pro návrat do úsporného režimu.

### 11.3 Přehrávání zpráv

Pokud je v systému záznamníku nová zpráva, na obrazovce sluchátka bliká ikona pásky.

- Na domovské stránce stiskněte tlačítko /OK.
- Stiskněte tlačítko  $\Delta/\nabla$  pro funkci „**ZAZNAMNÍK**“ (ANSW MACHINE) a stiskněte /OK pro provedení volby.
- Stisknutím /OK vyberte volbu „**PREHRAT**“ (PLAY).
  - > Vaše zprávy se automaticky přehrají přes reproduktory sluchátka.
  - > Stiskněte tlačítko pro poslech vašich zpráv v soukromí přes sluchátka vašeho sluchátka.
- Během přehrávání stiskněte tlačítko /OK pro přístup k následujícím volbám:

<b>OPAKOVAT</b> (REPEAT)	Zopakuje aktuálně přehrávanou zprávu
<b>DALSÍ</b> (NEXT)	Přehraje následující zprávu
<b>PREDCHOZÍ</b> (PREVIOUS)	Přehraje předchozí zprávu
<b>SMAZAT</b> (DELETE)	Odstraní aktuální zprávu

- Stiskněte tlačítko pro návrat do úsporného režimu.

### 11.4 Odstranit všechny zprávy

#### Poznámka:

Odstranit lze pouze staré zprávy. Nové zprávy je třeba před jejich odstraněním přehrát.

- Na domovské stránce stiskněte tlačítko /OK.
- Stiskněte tlačítko  $\Delta/\nabla$  pro funkci „**ZAZNAMNÍK**“ (ANSW MACHINE) a následně stiskněte /OK pro provedení volby.
- Stiskněte tlačítko  $\Delta/\nabla$  pro volbu „**SMAZAT VSE**“ (DELETE ALL) a následně stiskněte /OK.
- Na potvrzení znovu stiskněte tlačítko /OK.
  - > Zazní potvrzující pípnutí.
- Stiskněte tlačítko pro návrat do úsporného režimu.

### 11.5 Odchozí zprávy (OGM)







Pokud záznamník odpoví na příchozí hovor, přehraje se volajícimu předem nahraná odchozí zpráva, pokud jste nenahráli vlastní odchozí zprávu.

Telefon se dodává se dvěma předem nahranými odchozími zprávami (OGM) pro příslušné režimy odpovědi: „**JEN ODPOVED**“ (ANSWER ONLY) a „**PRÍJ.A ZAZN.**“ (ANSW. &RECORD).

Dle výchozího nastavení je vybrán režim „**PRÍJ.A ZAZN.**“ (ANSW.&RECORD), který volajícimu umožňuje zanechat zprávu na záznamníku po vyslechnutí oznámení. Toto lze změnit pouze na režim „**JEN ODPOVED**“ (ANSWER ONLY), která volajícím neumožňuje zanechat jakoukoliv zprávu na záznamníku po vyslechnutí oznámení.

### 11.5.1 Nahrání osobní odchozí zprávy

Můžete zaměnit výchozí OGM za svou vlastní přizpůsobenou zprávu.

- Na domovské stránce stiskněte tlačítko /OK.
- Stiskněte tlačítko  $\Delta/\nabla$  pro funkci „ZAZNAMNÍK“ (ANSW MACHINE) a následně stiskněte /OK pro provedení volby.
- Stiskněte tlačítko  $\Delta/\nabla$  pro volbu funkce „NAHR.UVÍT.Z.“ (RECORD OGM) a poté stiskněte /OK pro provedení volby.
- Stiskněte tlačítko  $\Delta/\nabla$  pro volbu režimu „JEN ODPOVED“ (ANSWER ONLY) nebo „PRÍJ.A ZAZN.“ (ANSW.&RECORD) a poté na potvrzení stiskněte tlačítko /OK.
- Stiskněte tlačítko  $\Delta/\nabla$  pro volbu funkce „NAHR.UVÍT.Z.“ (RECORD OGM) a stiskněte /OK.  
> Zazní potvrzující pípnutí.
- Při nahrávání vaší nové odchozí zprávy mluvte do mikrofону a pro ukončení nahrávání znovu stiskněte tlačítko /OK.  
> Zazní potvrzující pípnutí.
- Stiskněte tlačítko  pro návrat do úsporného režimu.

#### Poznámka:

Maximální délka odchozí zprávy jsou 2 minuty.

## 12 ČIŠTĚNÍ A ÚDRŽBA

**Žádnou součást telefonu** nečistěte benzenem, ředidly nebo jinými chemickými rozpouštědly. Mohlo by dojít k jeho nevratnému poškození, na které se nevztahuje záruka.

**V případě nutnosti odstraňte nečistoty z přístroje pomocí vlhké tkaniny.**

Přístroj uchovávejte mimo **působení vysokých teplot, přímého slunečního světla a vlhka. Předcházejte pronikání vody do přístroje.**

## 13 ZÁRUKA A SERVIS

Záruka na telefon platí po dobu 24 měsíců od data jeho zakoupení, uvedeného na účtence. Tato záruka se netýká poškození nebo vad vzniklých v důsledku nehody, zneužití, opotřebení vzniklého běžným používáním, závad telefonní linky, poškození elektrickým výbojem, nesprávné manipulace s přístrojem nebo jakýchkoli pokusů o nastavení nebo opravy přístroje, jiných než provedených autorizovanými zástupci.

**Pokladní doklad o zakoupení přístroje pečlivě uschovejte, záruku lze uplatnit pouze na jeho základě.**

### 13.1 Dokud je přístroj v záruce

- Odpojte základnu přístroje od telefonní linky a elektrické sítě.
- Zabalte všechny součásti telefonu do původního obalu.
- Vraťte přístroj do prodejny, kde jste jej zakoupili. Vždy předložte pokladní doklad.
- Nezapomeňte přibalit také síťový adaptér.

### 13.2 Po uplynutí záruční lhůty

Pokud se na přístroj již nevztahuje záruka, kontaktujte nás prostřednictvím internetových stránek [www.aegtelephones.eu](http://www.aegtelephones.eu)

Tento výrobek pracuje pouze s dobíjecími bateriemi. Pokud do sluchátka vložíte nedobíjecí baterie a umístíte ho do základny, sluchátko se poškodí a na toto poškození se NEVZTAHUJÍ záruční podmínky.

## 14 DŮLEŽITÉ BEZPEČNOSTNÍ POKYNY

Při používání svého telefonního zařízení dodržujte prosím tyto bezpečnostní pokyny, abyste omezili riziko požáru, úrazu elektrickým proudem a poranění:

- Přečtěte a seznamte se se všemi pokyny.
- Dodržujte veškeré výstrahy a pokyny uvedené na výrobku.
- Před čištěním tento výrobek odpojte ze síťové zásuvky. Nepoužívejte tekuté čisticí prostředky ani čisticí prostředky v aerosolu. Na čištění používejte vlhký hadřík.
- Výrobek uchovávejte mimo dosahu zdrojů tepla, vlhko nebo silného slunečního záření a nenechte ho zvlhnout ani ho nepoužívejte v blízkosti vody (například v blízkosti vany, kuchyňské výlevky nebo bazénu).
- Nepřetěžujte síťové zásuvky a prodlužovací kabely, protože to může způsobit riziko požáru nebo úrazu elektrickým proudem.
- Tento výrobek odpojte ze síťové zásuvky za následujících podmínek:
  - > Je-li poškozen napájecí kabel nebo zásuvka.
  - > Pokud výrobek nepracuje správně navzdory dodržování návodu v použití.
  - > Pokud došlo k upuštění výrobku a kryt je poškozený.
  - > Pokud výrobek vykazuje významné změny výkonu.
- NIKDY nepoužívejte telefon venku za bouřky. Základnu odpojte od telefonního vedení a síťové zásuvky, pokud se ve vaší oblasti vyskytuje bouřka. Na poškození způsobené blesky se nevztahuje záruka.
- Telefon nepoužívejte pro nahlášení úniků plynu v blízkosti jeho zdroje.
- Používejte pouze dodané NiMH (hybridní niklově-kovové) baterie, které se dodávají s vaším telefonem. Pokud baterie vyměníte za nesprávný typ, hrozí riziko výbuchu. Použití jiného typu baterií nebo nedobíjecích baterií/primárních článků může být nebezpečné. Mohou způsobovat interferenci a/nebo poškození přístroje nebo okolí. Výrobce neponese odpovědnost za škody vyplývající z takového nedodržení pokynů.
- Nepoužívejte nabíjecí stojany třetích osob. Může dojít k poškození baterií.
- Zkontrolujte, zda je baterie vložena dle správné polaridy.
- Baterie zlikvidujte bezpečně. Baterie nepalte, neponořujte do vody, nevyhazujte ani nepropichujte.

## 15 PROHLÁŠENÍ O SHODĚ

Tento výrobek vyhovuje základním požadavkům a dalším příslušným ustanovením směrnice 1999/5/ES.

Prohlášení o shodě naleznete na stránkách: [www.aegtelephones.eu](http://www.aegtelephones.eu)

## 16 LIKVIDACE ZAŘÍZENÍ (ŠETRNÁ K ŽIVOTNÍMU PROSTŘEDÍ)

Po uplynutí jeho životnosti výrobek nevyhazujte spolu s běžným komunálním odpadem, ale dopravte jej do sběrného dvora k recyklaci jeho elektrických a elektronických součástí. Tento pokyn je znázorněn symboly na přístroji, návodu k použití a/nebo obalu. Některé z materiálů, z nichž je přístroj vyroben mohou být opětovně využity, pokud je dopravíte do recyklačního zařízení. Opětovným využitím některých součástí a surovin z použitých produktů významně přispíváte k ochraně životního prostředí. Kontaktujte prosím místní úřady a vyžádejte si další informace o sběrných dvorech ve vaší oblasti.

**Před likvidací zařízení z něj musí být odebrány baterie. Baterie zlikvidujte způsobem šetrným k životnímu prostředí a v souladu s místními předpisy.**



© 2012 Binatone Electronics International Limited

All rights reserved

Subject to availability. Rights of modification reserved.

AEG is a registered trademark used under license from AB Electrolux (publ)

[www.aegtelephones.eu](http://www.aegtelephones.eu)

